

# Le Chai

## NOTICE D'UTILISATION

### CAVE A VIN DE VIEILLISSEMENT

LMV1500 – 147 bouteilles

LMV1900 – 182 bouteilles

LMV2870 – 287 bouteilles

# SOMMAIRE



Présentation de l'appareil	Page 3
Avertissements et conseils importants	Page 4
Installation	Page 9
Informations spécifiques	Page 9
Utilisation	Page 14
Entretien	Page 16
Problèmes et solutions	Page 17
Garantie	Page 17
Changement du sens d'ouverture de la porte	Page 18

## CARACTERISTIQUES TECHNIQUES ET ENERGETIQUES

Marque : Le Chai	Modèle LMV1500 (147 bouteilles Max)	Modèle LMV1900 (182 bouteilles Max)	Modèle LMV2870 (287 bouteilles Max)
Alimentation	220-240V~ 50Hz		
Dimension (L*P*H) (mm)	595x575x1476	595x575x1768	680x676x1820
Poids	66 kg	76 kg	86 kg
Dégivrage	Automatique		
Classe climatique :	ST Cet appareil est conçu pour être utilisé à une température ambiante comprise entre 16°C et 38°C		
Type d'installation	Pose libre		

**Cet appareil est destiné uniquement au stockage du vin.**

La fiche d'information sur le produit selon le règlement 2019/2016/UE est disponible via

Modèle	Site web	QR-code
LMV1500	<a href="https://eprel.ec.europa/qr/349116">https //eprel.ec.europa/qr/349116</a>	
LMV1900	<a href="https://eprel.ec.europa/qr/346471">https //eprel.ec.europa/qr/346471</a>	
LMV2870	<a href="https://eprel.ec.europa/qr/349117">https //eprel.ec.europa/qr/349117</a>	

**Cet appareil est conforme aux exigences des Directives Européennes :**  
**2014/35/EU relative à la sécurité électrique**  
**2014/30/EU relative à la compatibilité électromagnétique**



## PRESENTATION DE L'APPAREIL

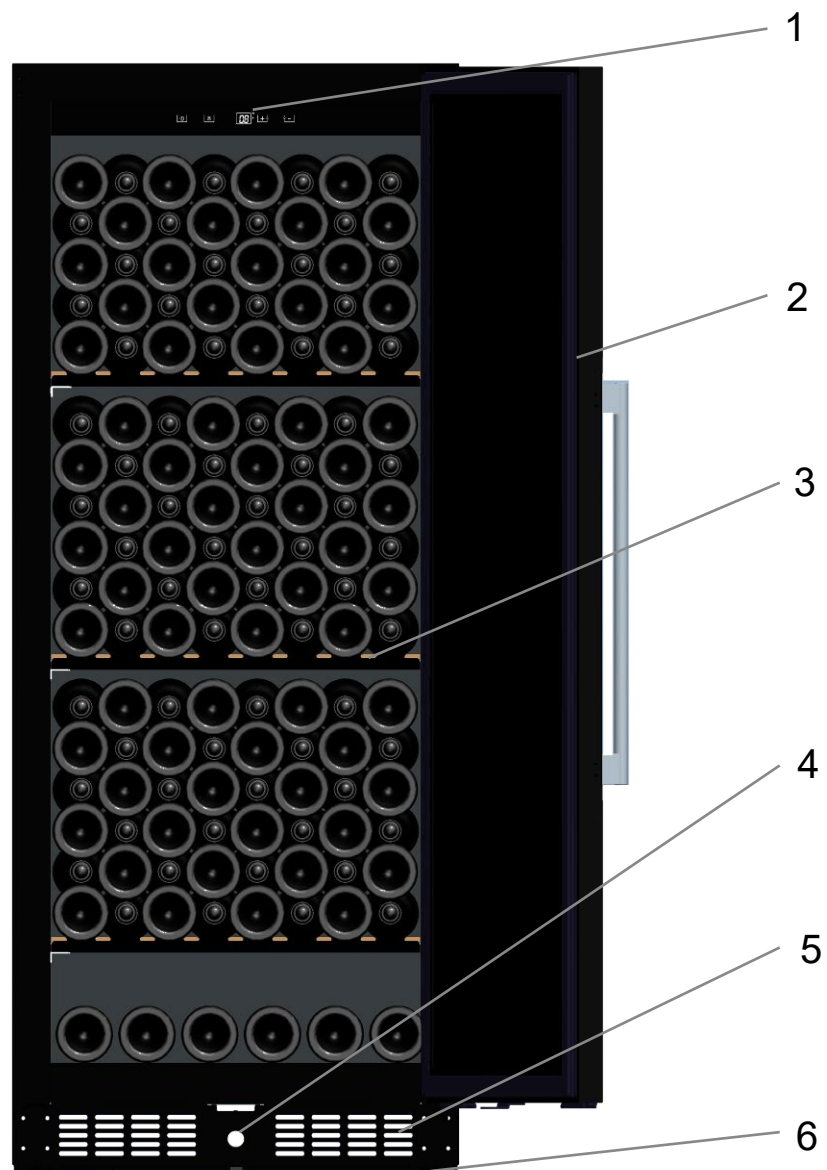

1 – Bandeau de commande  
2 – Porte pleine avec poignée  
3 – Clayettes de rangement

4 – Serrure  
5 – Ventilation  
6 – Pieds réglable

## AVERTISSEMENTS ET CONSEILS IMPORTANTS

Il est très important que cette notice soit gardée avec l'appareil pour toute nouvelle consultation. Si cet appareil devait être transféré à une autre personne, assurez-vous que la notice suive l'appareil de façon à ce que le nouvel utilisateur puisse être informé du fonctionnement de celui-ci. Ces avertissements sont donnés pour votre sécurité et celle d'autrui. Nous vous prions donc de les lire attentivement avant d'installer et d'utiliser votre appareil

En ce qui concerne les informations pour l'installation, la manipulation, l'entretien et la mise au rebut de l'appareil, référez-vous aux paragraphes ci-après de la notice.

Si l'appareil dispose d'un système d'éclairage et si la lampe est remplaçable par l'utilisateur, se référer aux informations relatives à sa méthode de remplacement dans le paragraphe ci-après de cette notice.

**Cet appareil est destiné à être utilisé dans des applications domestiques (cadre privé) mais pas dans les applications analogues telles que :**

- les coins cuisines réservés au personnel des magasins, bureaux et autres environnements professionnels
- les fermes et l'utilisation par les clients des hôtels, motels et autres environnements à caractère résidentiel
- les environnements du type chambres d'hôtes
- la restauration et autres applications similaires y compris la vente au détail

**Cet appareil est destiné au stockage de denrées alimentaires ou boissons particulières à une température de stockage supérieure à celle d'un compartiment de stockage de denrées alimentaires fraîches. En aucun cas, il**

**n'est destiné à conserver des denrées alimentaires fraîches. Ne l'utilisez pas à des fins commerciales ou industrielles ou pour d'autre but que celui pour lequel il a été conçu.**

## **Sécurité**

- Cet appareil peut être utilisé par des enfants âgés d'au moins 8 ans et par des personnes ayant des capacités physiques, sensorielles ou mentales réduites ou dénuées d'expérience ou de connaissance, s'ils (si elles) sont correctement surveillé(e)s ou si des instructions relatives à l'utilisation de l'appareil en toute sécurité leur ont été données et si les risques encourus ont été appréhendés.
- Les enfants ne doivent pas jouer avec l'appareil.
- Il convient de maintenir à distance les enfants de moins de 3 ans, à moins qu'ils ne soient sous une surveillance continue.
- Le nettoyage et l'entretien par l'utilisateur ne doivent pas être effectués par des enfants sans surveillance.
- Les enfants âgés de 3 à 8 ans sont autorisés à charger et décharger les appareils de réfrigération.
- **Débranchez toujours la prise de courant avant de procéder à son nettoyage ; de procéder à son dégivrage ; de changer la lampe d'éclairage ; de déplacer l'appareil ou de nettoyer le sol sous l'appareil.**
- MISE EN GARDE : Ne pas endommager le circuit de réfrigération.
- MISE EN GARDE : Ne pas utiliser d'appareils électriques à l'intérieur du compartiment de stockage des denrées, à moins qu'ils ne soient du type recommandé par le fabricant.
- MISE EN GARDE : Ne pas utiliser de dispositifs mécanique ou autre moyens pour accélérer le processus de dégivrage autres que ceux recommandés par le fabricant.
- **Cet appareil de réfrigération n'est pas destiné à être utilisé comme un appareil intégrable**

- Ne pas brancher l'appareil à une prise de courant non protégée contre les surcharges (fusible).
- Ne jamais utiliser de prises multiples ou de rallonge pour brancher l'appareil.
- **AVERTISSEMENT:** Ne pas placer de socles mobiles de prises multiples ni de blocs d'alimentation portables à l'arrière de l'appareil
- Cet appareil n'est pas destiné à être mis en fonctionnement au moyen d'une minuterie extérieure ou par un système de commande à distance séparé ou tout autre dispositif qui met l'appareil sous tension automatiquement.
- Ne pas stocker dans cet appareil des substances explosives telles que des aérosols contenant des gaz propulseurs inflammables.
- **AVERTISSEMENT:** Lors du positionnement de l'appareil, s'assurer que le cordon d'alimentation n'est pas coincé ni endommagé.
- Après installation, vérifiez qu'il ne repose pas sur le câble d'alimentation.
- Si le câble d'alimentation est endommagé, il doit être remplacé par le fabricant, son service après-vente ou des personnes de qualifications similaires afin d'éviter un danger.
- Cet appareil est lourd ; faites attention lors d'un déplacement.
- Si votre appareil a été couché pendant le transport, attendre 48h avant de le mettre en fonctionnement.
- Assurez-vous que l'endroit où est posé votre appareil puisse supporter le poids de celui-ci une fois chargé (1 bouteille de 75cl est environ égal à 1,3kg).
- L'ampoule est destinée à être exclusivement utilisée dans cet appareil.
- L'ampoule ne convient pas pour l'éclairage d'une pièce d'un ménage.
- Il convient de respecter le chargement dans les compartiments indiqués dans la notice et le produit.

- Cet appareil de réfrigération ne convient pas pour la congélation de denrées alimentaire.
- Des ouvertures de la porte de manière prolongée sont susceptibles d'entraîner une augmentation significative de température des compartiments de l'appareil.
- Nettoyer régulièrement les surfaces et les systèmes d'évacuation accessibles.
- Si l'appareil de réfrigération demeure vide de manière prolongée, le mettre hors tension, en effectuer le dégivrage, le nettoyer, le sécher, et laisser la porte ouverte pour prévenir le développement de moisissures à l'intérieur de l'appareil.

### **Service - réparations**

- Il est dangereux de modifier ou d'essayer de modifier les caractéristiques de cet appareil.
- En cas de panne, n'essayez pas de réparer l'appareil vous-même. Les réparations effectuées par du personnel non-qualifié peuvent provoquer des dommages. Contactez le service après-vente de votre revendeur.
- En cas de panne, n'essayez pas de réparer l'appareil vous-même. Les réparations effectuées par du personnel non-qualifié peuvent provoquer des dommages.
- En cas de panne, contactez le service après-vente de votre revendeur. Le fabricant offre une garantie minimale à compter de la date d'achat. La durée effective est inscrite sur votre facture d'achat. De même la durée de disponibilité des pièces nécessaires à la réparation de l'appareil est disponible auprès de votre revendeur.

## Frigorigène



**DANGER** : Risque d'incendie / Matières inflammables.

Le gaz frigorigène contenu dans le circuit de cet appareil est de l'isobutane (R 600a), gaz peu polluant mais inflammable.

- Lors du transport et de l'installation de l'appareil, veiller à n'endommager aucune partie du circuit frigorifique
- N'utilisez aucun outil coupant ou pointu pour dégivrer l'appareil.
- N'utilisez aucun appareil **électrique à l'intérieur de l'appareil.**

Si le système de réfrigération est endommagé :

- N'utilisez pas de flamme près de l'appareil.
- Evitez les étincelles – n'allumez pas d'appareil électrique ou de lampe électrique.
- Ventilez immédiatement la pièce

## Mise au rebut



Cet appareil est marqué du symbole du tri sélectif relatif aux déchets d'équipements électriques et électroniques. Cela signifie que ce produit doit être pris en charge par un système de collecte sélectif conformément à la directive européenne 2012/19/UE afin de pouvoir soit être recyclé soit démantelé afin de réduire tout impact sur l'environnement.

Pour plus de renseignements, vous pouvez contacter votre administration locale ou régionale. Les produits électroniques n'ayant pas fait l'objet d'un tri sélectif sont potentiellement dangereux pour l'environnement et la santé humaine en raison de la présence de substances dangereuses

Cet appareil contient des agents moussants inflammables. En fin de vie du produit, il doit être mis au rebut dans un endroit approprié, capable de recycler les réfrigérateurs. Pour cela contactez la mairie de votre domicile. En aucun cas vous ne devez jeter cet appareil sur la voie publique.



## INSTALLATION

Si cet appareil, muni d'une fermeture magnétique, est destiné à en remplacer un autre muni d'une fermeture à ressort, nous vous conseillons de rendre cette dernière inutilisable avant de le mettre au rebut. Cela évitera que des enfants puissent s'y enfermer et mettre ainsi leur vie en danger.

### Emplacement

- Placez votre appareil loin d'une source de chaleur (chauffage, cuisson, rayons solaires). Pour le bon fonctionnement de votre appareil, la température ambiante du local doit être comprise entre +16°C et +38°C (classe ST). En dehors de ces limites ; l'appareil ne fonctionnera plus normalement.

- Veillez à une bonne circulation de l'air à l'arrière de l'appareil, ne le plaquez pas contre un mur pour éviter les bruits dus aux vibrations. Veillez à ce que l'air circule librement tout autour de l'appareil. Une ventilation insuffisante entraînerait un mauvais fonctionnement et une augmentation de la consommation d'énergie.

Laissez un espace vide de 2 cm au minimum entre les murs et les parois de la cave à vin et 3 cm au minimum entre l'arrière de la cave à vin et le mur. Laissez un espace vide de 10 cm au minimum au-dessus de l'appareil.

**- Cet appareil doit être installé de façon à ce que la prise de courant reste accessible. Assurez-vous après l'avoir installé qu'il ne repose pas sur le câble d'alimentation.**

- Mettez l'appareil de niveau en agissant sur les 4 pieds réglables.

### Branchement au réseau

Votre appareil est prévu pour fonctionner sous une tension de 230 volts monophasée.

**Il doit être raccordé à une prise murale munie d'un contact de terre et protégée par un fusible de 10A conformément à la norme NF C15-100 et aux prescriptions de votre fournisseur d'électricité.**

## INFORMATIONS SPECIFIQUES

- Il est recommandé d'installer votre cave à vin dans une pièce tempérée.
- Si la lumière intérieure reste allumée, veuillez noter que la température intérieure sera plus importante.
- La température à l'intérieure de la cave à vin peut fluctuer en fonction du type et du nombre de bouteilles installées.
- Afin de conserver vos vins à une température stable, éviter de laisser la porte ouverte trop longtemps.
- Ne pas installer votre cave à vin à proximité d'une source de chaleur et éviter les rayons directs du soleil.
- Pour garantir votre sécurité et ne pas altérer le vin, ne pas placer votre cave dans des lieux humides.
- Ne stocker pas de denrées alimentaires périssables dans cette cave à vin.
- La cave à vin n'est pas conçue pour être utilisé dans un garage, à l'extérieur ou en plein air.
- Les températures suivantes (approximatives) sont conseillées pour la dégustation du vin :
  - o Grands vins de Bordeaux – Rouges 16 – 17°C
  - o Grands vins de Bourgogne – Rouges 15 – 16°C
  - o Grands crus de vins blancs secs 14 – 16°C
  - o Rouges légers, fruités, jeunes 11 – 12°C
  - o Rosés de Provence, vins de primeur 10 – 12°C
  - o Blancs secs et vins de pays rouges 10 – 12°C
  - o Vins de pays blancs 8 – 10°C
  - o Champagnes 7 – 8°C
  - o Vins liquoreux 6°C
- La stabilité de la température est la plus importante quand il s'agit de stocker du vin.

- L'exposition à la lumière, vibrations ou variations de température et l'humidité peuvent gâcher le vin.

### **Le système de climatisation**

Selon l'avis des spécialistes, la température idéale de conservation des vins se situe autour de 12°C, dans une fourchette de 10° à 14 °C. Ne pas confondre avec la température de service, qui elle varie selon la spécificité de chaque type de vin de 5 à 18°C.

Il est surtout important d'éviter les variations brutales de température. Conçu par des spécialistes, pour des œnophiles, cet appareil, contrairement au simple réfrigérateur, assure électroniquement un contrôle de température moyenne constante.

### **Le système anti-vibrations :**

Le compresseur est équipé d'amortisseurs spéciaux (les silent-blocks) et la cuve intérieure est isolée de la carrosserie par une épaisse couche de mousse de polyuréthane. Ces caractéristiques permettent d'éviter la transmission de vibrations aux vins.

### **Le système d'humidification :**

Pendant le cycle d'arrêt du compresseur, l'évaporateur se dégivre automatiquement et le condensat s'accumule dans la rigole de vidange derrière la paroi arrière de l'unité. Une partie de celle-ci s'écoule dans le bac d'évaporation sur le compresseur. Pendant le cycle de fonctionnement du compresseur, le niveau d'humidité à l'intérieur de l'armoire diminue car l'eau contenue dans l'air se gèle sur l'évaporateur. Au même moment, la pompe à humidité fonctionnera et réintroduira l'eau condensée dans la cave sous forme d'air humide pour équilibrer le niveau d'humidité. De cette manière l'humidité relative restera entre 50% et 80% tout le temps.

**Important :** lors de la première utilisation il est préférable d'ajouter 500 ml d'eau déminéralisée dans la rigole de vidange. Le niveau d'eau doit être vérifié régulièrement. Et en cas de manque d'eau le bandeau de commande affichera un message d'erreur, il conviendra alors d'ajouter 500 ml d'eau déminéralisée. Un niveau d'humidité trop élevé à l'intérieur de la cave ne gâchera pas les vins stockés, mais le mildiou et la moisissure peuvent apparaître et les étiquettes peuvent se décoller.

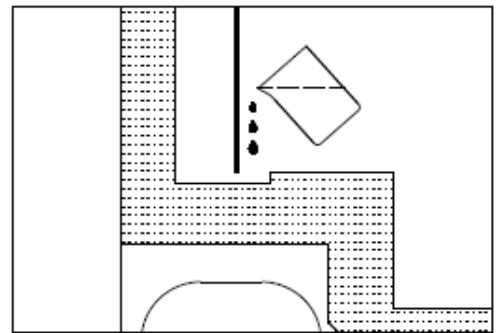

### **FILTRE À CHARBON ACTIF**

Le filtre à charbon actif est situé à l'arrière du compartiment. Il permet d'éliminer les odeurs qui peuvent être mauvaises pour le goût du vin.

Remplacez-le par un nouveau une fois par an. Il peut être acheté auprès de votre revendeur ou auprès du service après vente.

- Retirez la clayette devant le filtre.

- Saisir le filtre et le tourner de 90 ° dans le sens des aiguilles d'une montre ou dans le sens contraire des aiguilles d'une montre pour le retirer.

- Insérez le nouveau filtre en position verticale et tournez-le de

- 90 ° dans le sens des aiguilles d'une montre ou dans le sens anti-horaire jusqu'à ce qu'il s'enclenche.

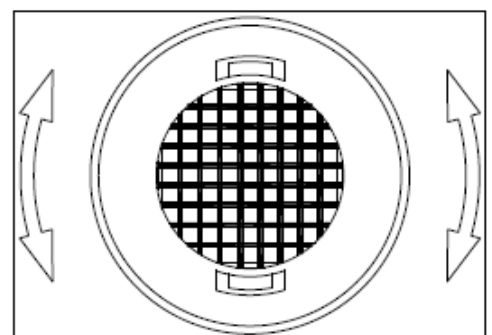

### **CHARGEMENT**

Les quantités maximales de chargement annoncées de bouteilles sont données à titre indicatif, ne sont pas contractuelles, elles permettent d'avoir une estimation rapide de la taille de l'appareil.

Elles correspondent à des tests effectués avec une bouteille standard ; dans la réalité, on pourrait ranger, à l'extrême, plus de bouteilles en empilage sans clayettes mais une « cave variée » se constitue d'une grande variété de l'utilisation quotidienne d'une cave limite son chargement. Vous en chargerez donc probablement un peu moins que le maxima annoncé.

## Comment garnir et tenir votre cave :

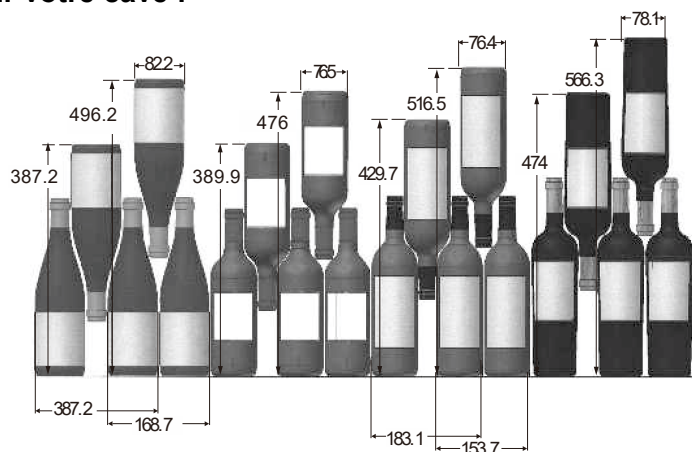

Nous voyons ici 4 sortes de bouteilles 75 cl, Bourgogne et Bordelaise, de dimensions différentes. Il en existe de nombreux autres de toutes contenances et toutes formes.

Vous noterez les différences de rangement selon hauteur des bouteilles, diamètre et méthode de croisement.

## Chargement pour les capacités maximales :

### LMV1500 (147 bouteilles max)

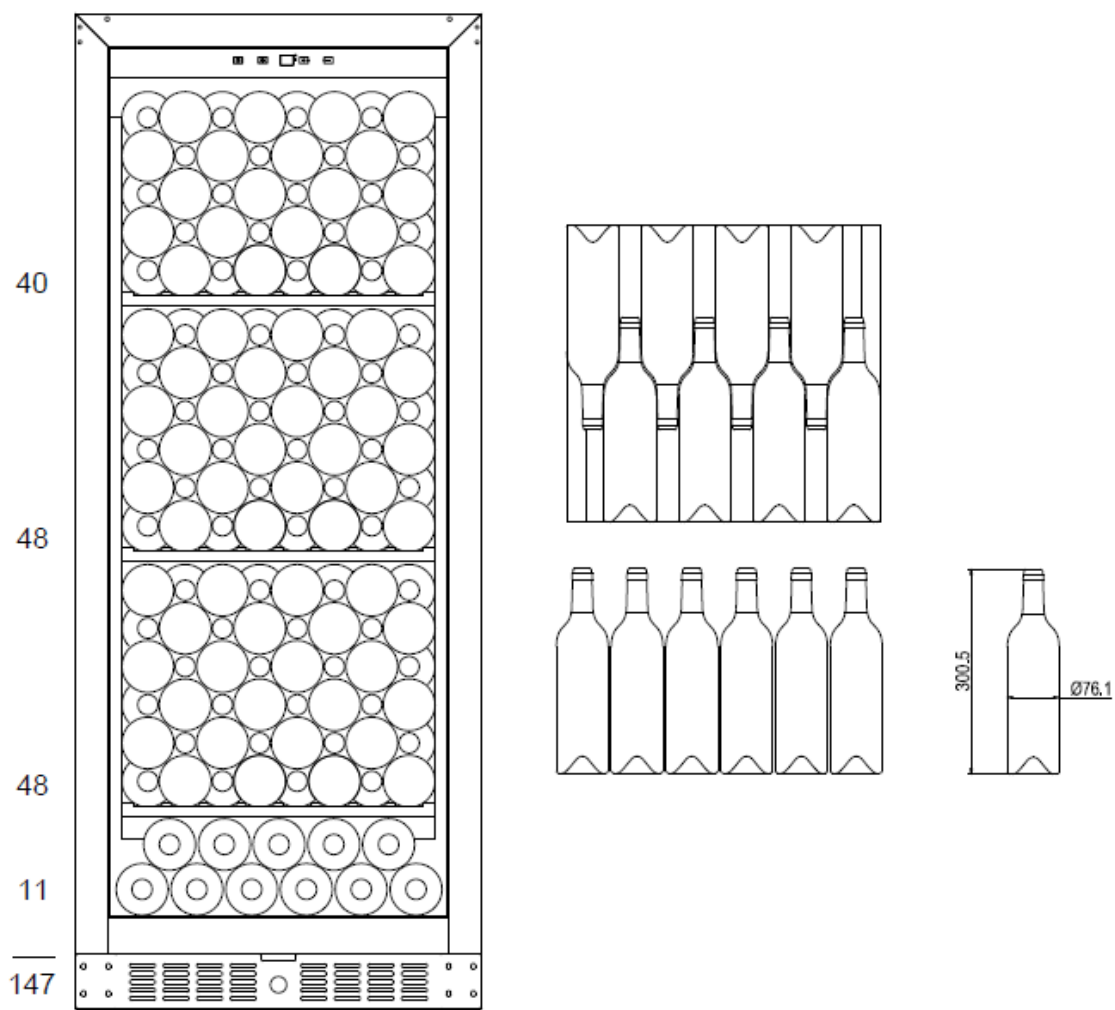

LMV1900 (182 bouteilles max)

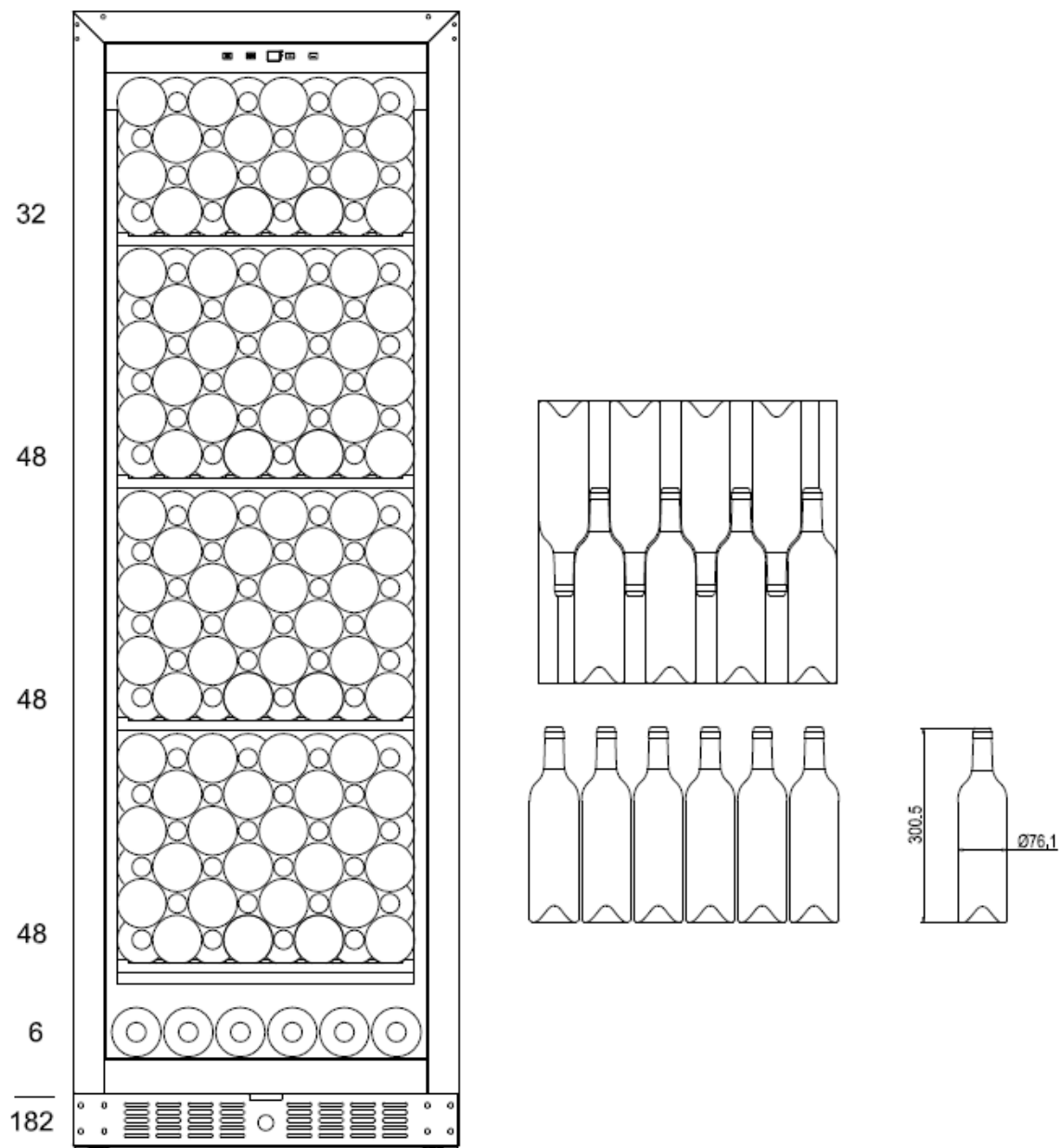

## LMV2870 (287 bouteilles max)

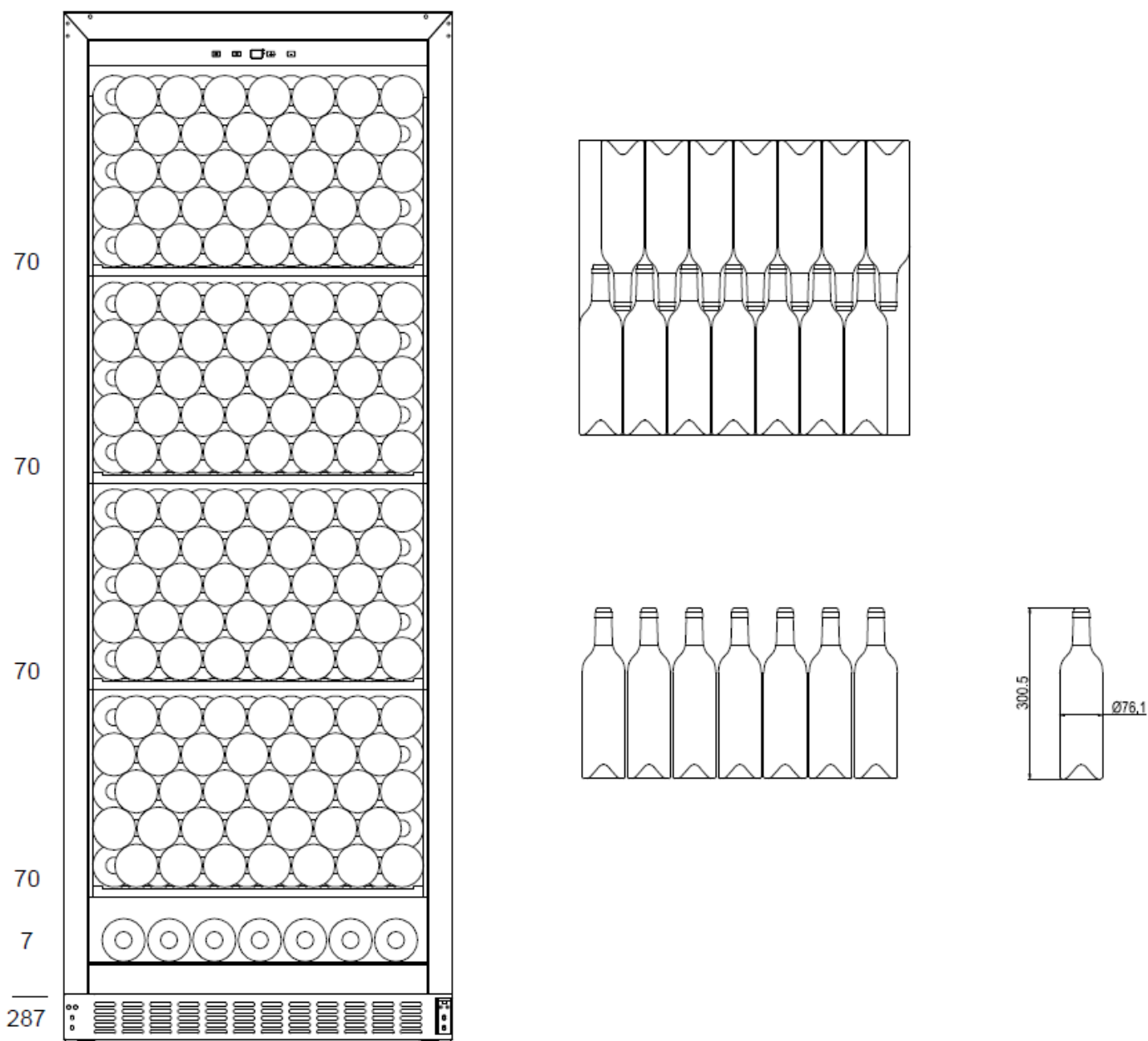

*Le nombre maximum d'entreposage est basé sur des bouteilles de Bordeaux standard de 0,75 litre.*

### Pour une meilleure conservation et éviter le gaspillage alimentaire

Pour éviter une altération du vin, il est important que la température reste stable dans la cavité, éviter d'ouvrir fréquemment la porte et de boucher les ventilations intérieures.

Pour éviter l'apparition de moisissure, veuillez éviter d'avoir trop d'humidité dans la cavité.

# UTILISATION

## Mise en fonctionnement

L'appareil étant convenablement installé, nous vous conseillons de nettoyer l'intérieur avec de l'eau tiède légèrement savonneuse (produit à vaisselle). N'utilisez ni produit abrasif ni poudre à récurer qui risqueraient d'abîmer les finitions.

## Utilisation

**ATTENTION ! Les caves à vin sont destinées uniquement au stockage et à la conservation du vin.**

**IMPORTANT :** Votre cave à vin est idéalement adaptée pour contenir des bouteilles de style Bordeaux de 0,75 litre. Étant donné qu'elle peut contenir de plus grandes bouteilles, assurez-vous qu'elles n'empêchent pas la porte de fermer correctement.

- Vérifiez que vous pouvez fermer la porte sans toucher une bouteille avant de la fermer.
- Lorsque vous chargez plusieurs bouteilles à la fois, cela prendra plus de temps pour l'appareil d'atteindre la température désirée.
- Pour éviter d'endommager le joint de la porte, assurez-vous que la porte soit entièrement ouverte lorsque vous tirez les étagères des rails du compartiment

## Réglage de la température

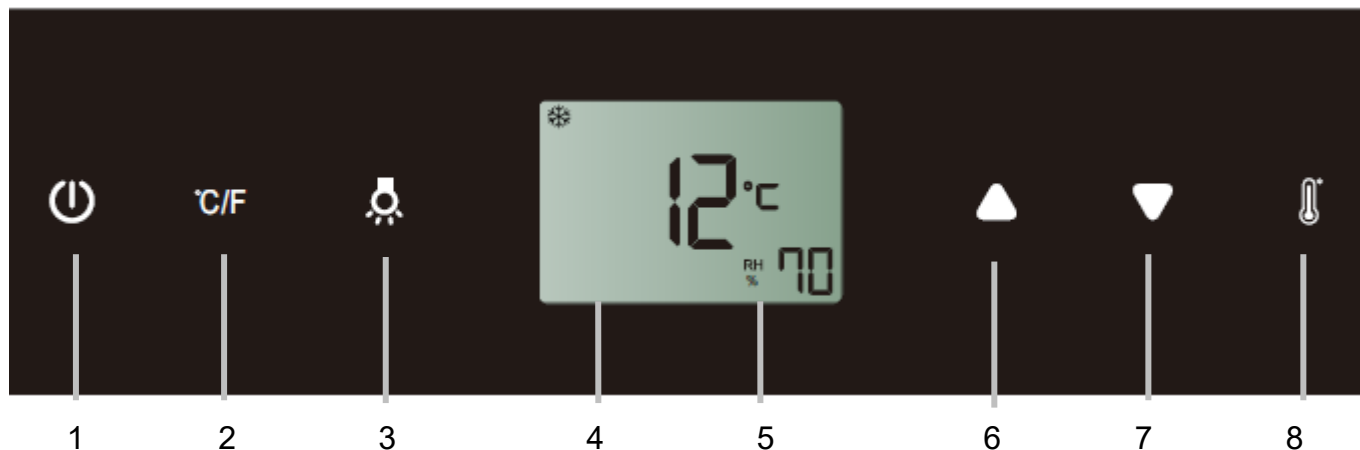

1. Bouton marche/Arrêt
2. Bouton de changement d'unité
3. Bouton lumière
4. Ecran LCD
5. Affichage de la température et de l'humidité
6. et 7. Réglage température
8. Bouton sélection

## Mise en marche de l'appareil

Appuyer environ 5 secondes sur le bouton Marche/Arrêt

Procéder de même pour l'éteindre.

Lorsqu'une alarme retenti, appuyer sur la touche March/Arrêt permet d'éteindre la sonnerie.

## Contrôle de la température

L'appareil n'a qu'une seule zone de température réglable. La température peut être ajustée entre 5°C et 20°C (41°F et 68°F).

Lorsque l'appareil est connecté pour la première fois, l'appareil bascule automatiquement sur les valeurs par défaut pré-réglées. La température pré-réglée en usine est de 12°C (54°F) (température de maturation idéale).

Appuyez sur la touche  jusqu'à ce que la température clignote. Ensuite, vous pouvez utiliser les touches ▲ et ▼ pour ajuster la température interne si nécessaire. Lorsque vous appuyez sur l'une des touches la première fois, l'affichage indique la dernière température réglée précédemment.

La température augmentera de 1°C / 1°F si vous appuyez une fois sur le bouton ▲ ou diminuera de 1°C / 1°F si vous appuyez une fois sur le bouton ▼. L'affichage clignote pendant le réglage.

La température réglée clignote temporairement sur l'affichage pendant 5 secondes après que la température ait été réglée. Ensuite, l'écran affichera à nouveau la température intérieure actuelle.

Pour afficher la température de consigne à tout moment, appuyez sur la touche , elle va clignoter temporairement sur l'affichage pendant 5 secondes. Ensuite, l'écran affichera à nouveau la température intérieure actuelle.

### **Contrôle de l'humidité**

Le niveau d'humidité peut être maintenu automatiquement pour les modèles grâce une pompe à humidité.

Appuyez sur  jusqu'à ce que l'affichage de l'humidité <sup>RH</sup>% clignote. Vous pouvez maintenant utiliser les touches ▲ et ▼ pour choisir le niveau d'humidité relative de 50% à 80% ; ainsi que 00%. L'humidité réglée clignote temporairement sur l'affichage pendant 5 secondes. Ensuite, l'affichage montre le niveau de l'humidité intérieure à nouveau. L'humidité pré-réglée en usine est de 70% (humidité idéale du stockage du vin).

Lorsque 00% est sélectionné, la pompe à humidité sera désactivée. La pompe à humidité augmente la consommation d'énergie de l'appareil. Si la fonction n'est pas nécessaire, veuillez l'éteindre. La consommation d'énergie nominale est basée sur la fonction désactivée.

### **Contrôle de la lumière**

La lumière s'allume automatiquement à l'ouverture de la porte ; la lumière (LED) est adaptée pour la conservation du vin.

Afin de réduire la consommation d'énergie, la lumière LED s'éteint automatiquement à la fermeture de la porte.

### **Changement °C/°F**



Pour changer de base de référence de température (de degrés Celsius à Fahrenheit ou de Fahrenheit à Celsius).

### **Mémoire de température**

En cas de coupure de courant (surtension, disjoncteur, etc.), l'appareil mémorise les réglages de température précédents. Lorsque la puissance est récupérée, la température de la cave va remettre la même température de réglage sélectionnée avant la coupure de courant.

### **Alarme de température**

Une alarme sonore retentit si la température dans l'une des zones monte ou descend en dehors de la plage de température. L'affichage de la température clignote en même temps.







L'alarme sonore retentit et les symboles  &  clignotent :

- Lorsque vous mettez l'appareil en fonction, si la température à l'intérieur de l'appareil est différente de la température de consigne.
- Quand il y a eu une longue interruption de l'alimentation électrique.
- Lorsque trop de bouteilles ont été mises dans l'unité à un moment donné.
- Lorsque la porte n'est pas fermée hermétiquement.
- L'appareil est défectueux.

L'alarme sonore s'éteint automatiquement et l'affichage de la température cessera de clignoter lorsque la température de consigne est atteinte à nouveau. Cependant, si le bruit vous dérange, vous pouvez éteindre l'alarme sonore en appuyant sur la touche marche/arrêt (1) une fois. L'alarme s'arrêtera. L'affichage de la température continue à clignoter jusqu'à ce que la température de consigne soit atteinte.

## Alarme d'humidité

Une alarme sonore retentira si l'humidité à l'intérieur de l'appareil augmente ou descend en dehors de la plage d'humidité. L'affichage d'humidité correspondant clignote en même temps et le symbole  s'allume. Le clignotement de  $\text{RH} \% \text{ LL}$  et indique un niveau d'humidité trop faible et le clignotement de  $\text{RH} \% \text{ HH}$  et indique un niveau d'humidité trop élevé.

L'alarme sonore sera automatiquement désactivée, l'affichage de l'humidité cessera de clignoter et les symboles  &  s'éteindront lorsque la plage d'humidité réglée sera à nouveau atteinte. Cependant, si le bruit vous dérange, vous pouvez désactiver l'alarme sonore en appuyant une fois sur la touche Marche/Arrêt. L'affichage de l'humidité correspondant continue de clignoter et les symboles  &  continuent à s'allumer jusqu'à ce que l'humidité réglée soit atteinte. Dès lors, l'affichage s'allume alors constamment, les symboles  &  s'éteignent, et le système d'alarme est à nouveau complètement actif.

## Alarme de porte

Si la porte est restée ouverte pendant plus de 60 secondes, l'alarme sonore retentit. Fermer la porte ou appuyer sur la touche marche/arrêt (1) une fois peut éteindre l'alarme sonore.

**NOTE :** lors de la première utilisation ou après avoir mis en fonctionnement la cave à vin après une longue période d'inutilisation, la température intérieure ne sera pas immédiatement la température affichée sur l'indicateur ; en effet, il faut attendre quelques heures pour une mise en température de la cave à vin afin d'avoir une température homogène.

**IMPORTANT :** après avoir débranché, éteint l'appareil ou après une coupure de courant ; il est impératif d'attendre 5 minutes avant de le rallumer. Dans le cas contraire, la cave à vin peut ne pas s'allumer.

# ENTRETIEN

## DEGIVRAGE

Le dégivrage de votre cave est entièrement automatique et se produit à chaque arrêt du compresseur. Aucune intervention de votre part n'est nécessaire.

Pendant le fonctionnement on constate l'apparition de gouttes de condensation ou de glace sur la paroi arrière. Elles seront éliminées pendant le dégivrage automatique. L'eau produite s'écoulera par le trou d'évacuation elle sera collectée dans le bac situé sur le compresseur d'où elle s'évaporerait.

**Important :** *gardez propre le trou d'écoulement et la gouttière pour éviter un bouchage et l'écoulement de l'eau à l'intérieur de l'armoire.*

## NETTOYAGE

**Avant de procéder au nettoyage, débranchez l'appareil.**

**N'utilisez jamais de produits abrasifs ni d'éponge avec grattoir pour le nettoyage intérieur ou extérieur de votre appareil.**

- Retirez tous les accessoires (clayettes, ...). Lavez-les à l'eau tiède additionnée d'un détergent doux et inodore (produit pour la vaisselle par exemple), rincez à l'eau javellisée et séchez soigneusement.
- Lavez les parois intérieures de la même façon ; soignez particulièrement les supports de clayettes
- Lavez le joint de porte sans omettre de nettoyer également sous le joint.
- Rebranchez l'appareil.

De temps en temps, dépoussiérez le condenseur à l'arrière de l'appareil ; une accumulation de poussière risquerait de diminuer le rendement de l'appareil.



En cas d'absence prolongée, videz et nettoyez l'appareil ; maintenez la porte entrouverte pendant la durée de non-utilisation.

## REEMPLACEMENT DE LA LAMPE D'ECLAIRAGE

Cet appareil est constitué de diodes électroluminescentes (LED). Ce type de diode ne peut être changé par le consommateur. La durée de vie de ces LED est suffisante pour qu'aucun changement ne soit effectué. Si toutefois, et malgré tout le soin apporté lors de la fabrication du produit, les LED étaient défectueuses, veuillez contacter votre Service Après-Vente pour toute intervention.

## PROBLEMES ET SOLUTIONS

Vous pouvez résoudre beaucoup de simples problèmes de votre cave à vin, en évitant de faire appel à votre service après-vente. Essayez avec les suggestions ci-dessous.

PROBLEME	CAUSE POSSIBLE
Pas de fonctionnement	<ul style="list-style-type: none"> <li>• Vérifier l'arrivée électrique de votre installation</li> <li>• Vérifier votre disjoncteur</li> <li>• Un fusible a sauté</li> </ul>
Pas assez de froid	<ul style="list-style-type: none"> <li>• Vérifier les températures demandées La température ambiante nécessite un réajustement des températures</li> <li>• La porte est trop souvent ouverte</li> <li>• La porte est mal fermée</li> <li>• Le joint de porte n'est pas étanche</li> <li>• Il n'y a pas assez d'espace autour de l'appareil</li> </ul>
Pas de lumière intérieure Pas d'affichage sur l'écran LCD	<ul style="list-style-type: none"> <li>• Contactez votre service après-vente</li> </ul>
Il semblerait qu'un bruit important se produise	<ul style="list-style-type: none"> <li>• Vérifier le niveau de l'appareil</li> <li>• Vérifier qu'un papier ou qu'une partie de l'emballage ne soit pas resté coincé dans l'appareil</li> </ul>
La porte se ferme mal	<ul style="list-style-type: none"> <li>• Vérifier le niveau de l'appareil</li> <li>• Le joint est en mauvaise état</li> <li>• Les pieds ont « bougé »</li> </ul>
La lumière (LED) ne s'allume pas	<ul style="list-style-type: none"> <li>• Le tableau de contrôle est en panne</li> <li>• Problème des circuits imprimés</li> <li>• Problème avec la prise d'alimentation</li> <li>• Contactez votre service après-vente</li> </ul>
Erreur d'affichage LED	<ul style="list-style-type: none"> <li>• Mauvaise qualité d'affichage</li> <li>• Valeur de température n'apparaît pas</li> <li>• Contactez votre service après-vente</li> </ul>
Les ventilateurs ne fonctionnent pas	<ul style="list-style-type: none"> <li>• Panneau de contrôle à remplacer par votre service après-vente</li> </ul>

## GARANTIE

### Réparations et pièces de rechange disponibles

La garantie du fabricant est applicable pour cet appareil pendant une période de **3 ans**.

En cas de dysfonctionnement pendant cette période, toute demande de prise en charge doit être faite auprès du service après-vente de votre revendeur.

Hors période de garantie, toute information concernant des services de réparation professionnels ou la commande de pièces de rechange d'origine pourrait être obtenue en contactant votre revendeur

Conformément au règlement sur l'écoconception, les pièces de rechange seront disponibles pendant au moins **7 ans** à compter de la date d'achat de votre appareil.

## CHANGEMENT DU SENS D'OUVERTURE DE LA PORTE

Vous pouvez changer le sens d'ouverture de la porte de votre appareil en déplaçant les charnières. Lors du remontage, veillez à ce que la porte soit bien alignée avec la caisse et que le joint adhère correctement.

**Nous vous rappelons que le changement du sens d'ouverture de la porte doit se faire l'appareil débranché.**

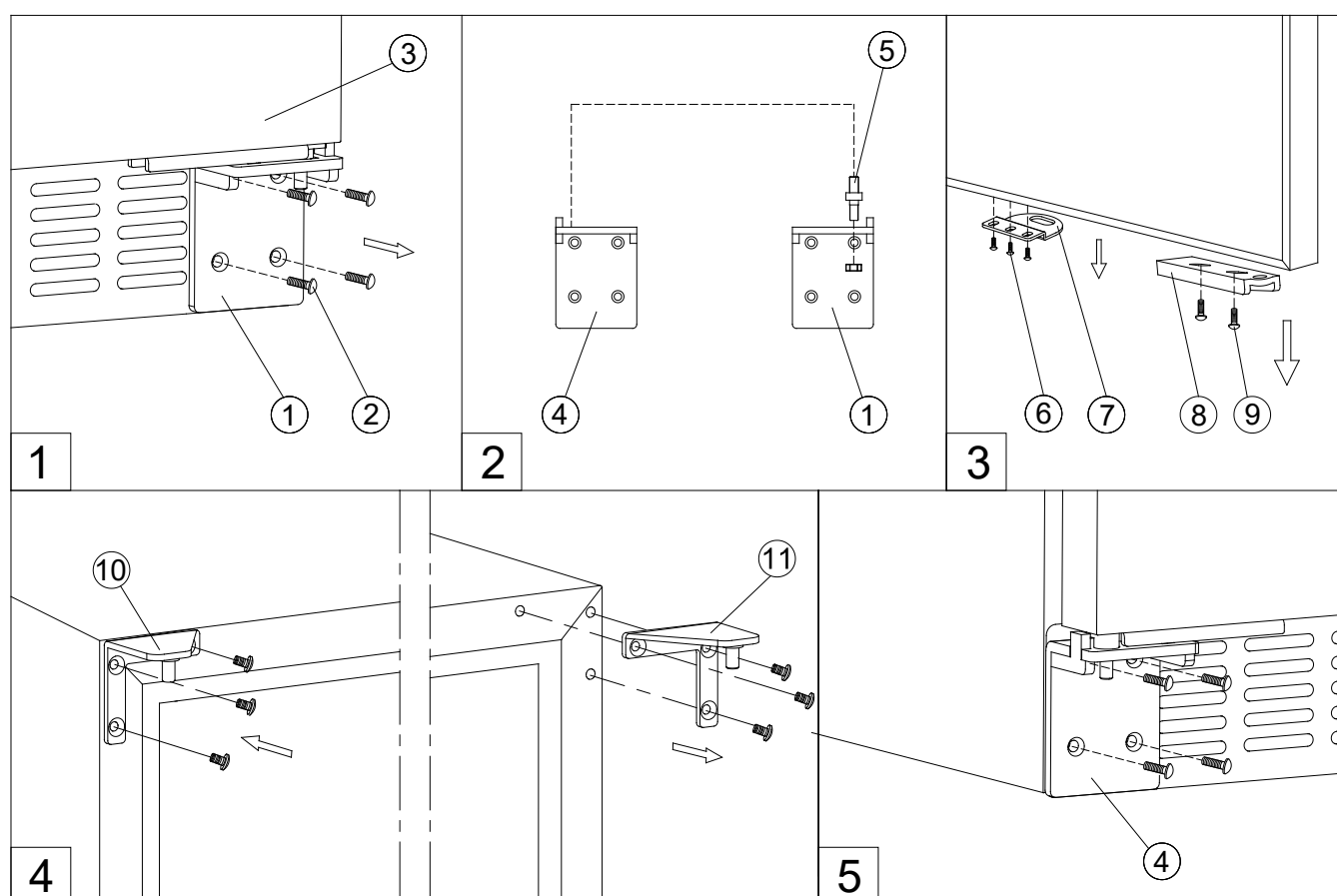

1. Retirez la charnière inférieure droite (1) en dévissant les quatre vis (2). Veillez à bien maintenir la porte (3) après avoir retiré les vis. (Fig. 1)
2. Tirez doucement vers le bas pour retirer la porte de la charnière supérieure droite et placez-la sur une surface rembourrée pour éviter tout risque de dommage. Retirez ensuite la charnière supérieure droite (11). (Fig. 4)
3. Retirez les capuchons du côté gauche de la cave et utilisez-les pour couvrir les trous de vis sur le côté droit.
4. Visser l'autre charnière supérieure gauche (10), fournit dans le sachet d'accessoire, sur le côté gauche de l'armoire. (Fig. 4)
5. Dévisser et transférer l'axe de charnière (5) dans la charnière inférieure gauche fournit dans le sachet d'accessoire. (Fig. 2)
6. Dévisser et transférer l'adaptateur de porte (8) et / ou le verrou (7) aux positions désignées supérieures de la porte. (Fig. 3)
7. Faites pivoter la porte de 180 ° et remplacez la porte vitrée dans la position indiquée. Ensuite, vissez la charnière inférieure gauche sur la position indiquée et serrez-les. (Fig. 5)
8. Revérifiez et ajustez l'alignement de la porte en desserrant les vis (9) et en déplaçant l'adaptateur de porte (8). Serrer les vis (9) après l'ajustement de la porte. (Fig. 5)

# *Le Chai*

## **INSTRUCCIONES DE USO**

## **VINOTECA DE SERVICIO Y CONSERVACION INTEGRADO**

**LMV1500 – 147 botellas**

**LMV1900 – 182 botellas**

**LMV2870 – 287 botellas**

# ÍNDICE

Descripción del aparato	Página 21
Advertencias y consejos importantes	Página 22
Instalación	Página 26
Información específica	Página 26
Utilización	Página 30
Mantenimiento	Página 33
Problemas y soluciones	Página 34
Garantía	Página 34
Cambio del sentido de apertura de la puerta	Página 35

## CARACTERÍSTICAS TÉCNICAS

Marca : Le Chai	Modèle LMV1500 (147 botellas Max)	Modèle LMV1900 (182 botellas Max)	Modèle LMV2870 (287 botellas Max)
Alimentación	220-240V~ 50Hz		
Dimensiones	595x575x1476	595x575x1768	680x676x1820
Peso	66 kg	76 kg	86 kg
Descongelación	Automatique		
Clase climática	ST Cet appareil est conçu pour être utilisé à une température ambiante comprise entre 16°C et 38°C		
Tipo de instalación	Pose libre		

**Las vinotecas están diseñadas únicamente para el almacenamiento y conservación de vino.**

La ficha de información del producto según el reglamento 2019/2016 / UE está disponible

Modelo	website	QR-code
LMV1500	<a href="https://eprel.ec.europa/qr/349116">https //eprel.ec.europa/qr/349116</a>	
LMV1900	<a href="https://eprel.ec.europa/qr/346471">https //eprel.ec.europa/qr/346471</a>	
LMV2870	<a href="https://eprel.ec.europa/qr/349117">https //eprel.ec.europa/qr/349117</a>	

**Este aparato cumple las exigencias de las Directivas europeas siguientes:**  
**Directiva 2014/35/EU relativa a la seguridad eléctrica**  
**Directiva 2014/30/EU relativa a la compatibilidad electromagnética**



## DESCRIPCIÓN DEL APARATO

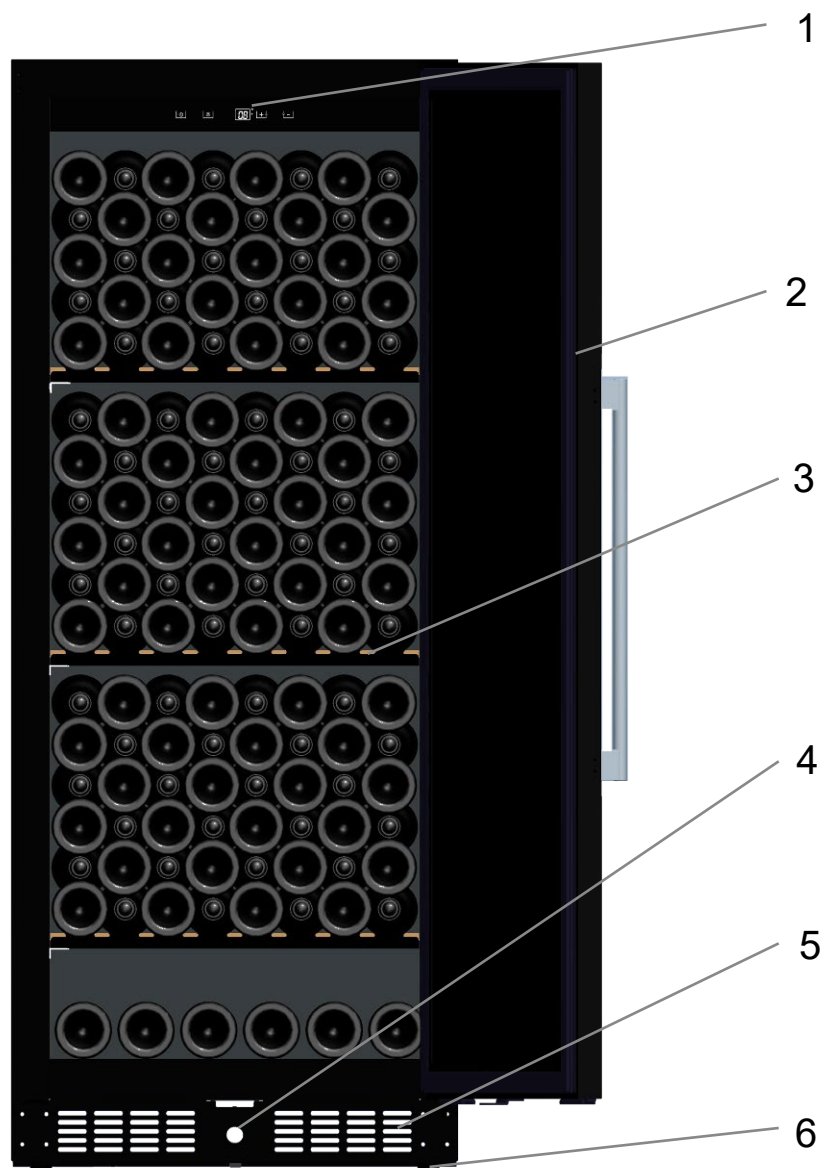

- 1 – Panel de mandos
- 2 – Puerta de cristal
- 3 – Bandejas

- 4 – Bloquear
- 5 – Ventilacion
- 6 – Pies ajustables

## ADVERTENCIAS Y RECOMENDACIONES IMPORTANTES

Es muy importante que guarde siempre este aviso junto con el aparato para consultas posteriores. Si transfiere el aparato a otra persona, asegúrese de acompañarlo de este aviso de manera que el nuevo usuario disponga de toda la información relevante para su uso. La finalidad de las siguientes advertencias es garantizar su seguridad y la de los demás. Por consiguiente, le rogamos que las lea atentamente antes de instalar y empezar a utilizar su nevera.

En lo relativo a la información de instalación, manipulación, mantenimiento y eliminación de residuos, puede consultar las secciones que siguen a esta nota.

Si el dispositivo tiene un sistema de iluminación y la lámpara es reemplazable por el usuario, consulte la información sobre su método de reemplazo en el siguiente párrafo de este manual.

**Este aparato está diseñado para su uso doméstico y particular, pero no para usos análogos como los siguientes:**

- espacios de cocina reservados para el personal de tiendas, oficinas y demás contextos profesionales;
- su uso por parte de los huéspedes de casas rurales, hoteles, moteles y demás instalaciones de tipo residencial;
- pensiones y entornos similares;
- restauración y otros contextos análogos, incluida la venta al detalle.

**Este aparato está diseñado para el almacenamiento de alimentos o bebidas en particular a una temperatura de almacenamiento superior a la de un compartimento de almacenamiento de alimentos frescos. En cualquier caso, no está destinado a mantener los alimentos frescos. No lo**

**utilice para fines comerciales o industriales ni para ningún otro propósito que no sea el que fue diseñado.**

## **Seguridad**

- Este aparato puede ser utilizado por niños de 8 o más años, así como por personas con algún tipo de discapacidad física, mental o sensorial o sin experiencia o conocimientos, siempre que cuenten con la supervisión adecuada o se les hayan dado las instrucciones precisas para una utilización segura y todos los riesgos posibles hayan sido tenidos en consideración.
- Los niños no deben jugar con este electrodoméstico.
- Es recomendable mantenerlo lejos del alcance de niños menores de 3 años, a menos que estén bajo vigilancia continua.
- Los niños no deberán realizar las tareas de limpieza y mantenimiento del aparato sin la supervisión de un adulto.
- Los niños de 3 a 8 años de edad pueden cargar y descargar aparatos de refrigeración.
- Desconecte el aparato de la toma de corriente antes de proceder a su limpieza, descongelación, sustitución de la lámpara, traslado o limpieza del suelo.
- **ADVERTENCIA:** No dañar el circuito de refrigeración.
- **ADVERTENCIA:** No utilizar aparatos eléctricos en el interior del compartimento, a menos que sean del tipo recomendado por el fabricante.
- **ADVERTENCIA:** No utilizar dispositivos mecánicos o de otro tipo para acelerar el proceso de descongelación, a menos que hayan sido recomendados por el fabricante.
- **ADVERTENCIA:** Mantener despejados los orificios de ventilación de la carcasa del aparato y de la estructura de encastre.
- **ADVERTENCIA:** No ubique tomas de corriente portátiles o fuentes de alimentación portátiles en la parte posterior del dispositivo.

- **ADVERTENCIA:** Al colocar el aparato, asegúrese de que el cable de alimentación no esté atrapado o dañado.
- No conectar el aparato a una toma de corriente que no esté protegida contra posibles sobrecargas (fusible).
- No utilizar nunca tomas múltiples ni alargadores para conectar el aparato.
- Este aparato no está destinado para su funcionamiento con temporizador exterior, sistemas de control remoto ni con cualquier otro dispositivo que active la tensión de forma automática.
- No usar este electrodoméstico para almacenar sustancias explosivas, como aerosoles que contengan gases propulsores inflamables.
- Después de instalarlo, asegúrese de que no está pisando el cable de alimentación.
- Si el cable de alimentación está deteriorado, deberá ser sustituido por el fabricante, su servicio posventa o por personal cualificado para evitar posibles riesgos.
- Este aparato es pesado: muévalo con precaución.
- Si el aparato se ha transportado en posición horizontal, espere 48 horas antes de ponerlo en funcionamiento.
- La lámpara está destinada para su uso exclusivo en el aparato.
- La lámpara no es adecuada para la iluminación de habitaciones.
- Abrir la puerta durante períodos prolongados puede provocar un aumento significativo de la temperatura en los compartimentos del aparato.
- Limpie regularmente las superficies que puedan entrar en contacto con alimentos y sistemas de drenaje accesibles.
- Si el aparato de refrigeración se deja vacío por largos períodos, apague, descongele, limpie, seque y deje la puerta abierta para evitar que se forme moho dentro del aparato.



- Este aparato de refrigeración no es adecuado para congelar alimentos.

## Reparaciones

- Es peligroso modificar o intentar modificar las características de este aparato.
- En caso de avería, no intente repararlo usted mismo. Las reparaciones realizadas por personal no cualificado pueden causar daños. Contacte con el servicio posventa de su distribuidor.

## Refrigerante



Advertencia; Riesgo de incendio / materiales inflamables.

El gas refrigerante contenido en el circuito de este aparato es el isobutano (R 600a), un gas poco contaminante pero inflamable.

- Durante el transporte e instalación del aparato, tenga cuidado de no dañar ninguna parte del circuito frigorífico.
- No utilice utensilios cortantes o puntiagudos para descongelarlo.
- No utilice dispositivos **eléctricos dentro de este electrodoméstico.**

Si el sistema de refrigeración resulta dañado:

- Evite que se produzcan llamas cerca del aparato.
- Evite que se produzcan chispas: no encienda aparatos o lámparas eléctricas.
- Proceda a ventilar la habitación de inmediato.

## Eliminación



Este aparato está marcado con el símbolo de recogida selectiva de residuos de aparatos eléctricos y electrónicos. Esto significa que, al final de su vida útil, el producto debe ser recogido por un sistema de recogida selectiva conforme a la Directiva Europea 2012/19/EU, de modo que pueda ser reciclado o desmantelado adecuadamente para reducir su impacto medioambiental.

Su administración local o regional podrá ofrecerle más información al respecto.

Los residuos electrónicos que no sean recogidos selectivamente pueden comportar riesgos medioambientales y sanitarios debido a la presencia de sustancias peligrosas.

Esta nevera contiene agentes espumantes inflamables. Al término de su vida útil, la nevera deberá trasladarse a un lugar adecuado para que pueda ser reciclada. Para ello, consulte a su ayuntamiento. Nunca deje la nevera en la vía pública.

## INSTALACIÓN

Si prevé utilizar este electrodoméstico con cierre magnético para sustituir otro con un cierre de resorte, es recomendable que se inutilice el mecanismo de cierre de este último, antes de deshacerse de él. De este modo, se evitará el riesgo de que los niños se queden encerrados dentro con el consiguiente peligro para sus vidas.

### Ubicación

- Sitúe el aparato lejos de cualquier fuente de calor (calefacción, placas de cocina u horno, luz solar...). Para que su electrodoméstico funcione correctamente, la temperatura ambiente deberá estar entre los 16 y los 38 °C (clase ST). Si la temperatura supera estos límites, el aparato no funcionará correctamente.

- Asegúrese de que haya suficiente espacio para que el aire circule por detrás del aparato y no lo apoye contra la pared para evitar ruidos debidos a las vibraciones. Asegúrese de que haya suficiente espacio alrededor del aparato para que circule el aire. Una ventilación insuficiente hará que el aparato funcione mal e incrementará el consumo energético.

Deje un espacio de al menos 2 cm entre la pared y los laterales de la vinoteca, y de 3 cm entre la pared y la parte trasera. Deje un espacio libre de al menos 10 cm sobre el aparato.

**- Este aparato debe instalarse de tal manera que pueda accederse con facilidad a la toma de corriente. Después de instalarlo, asegúrese de que no está pisando el cable de alimentación.**

- Nivele el aparato ajustando las 4 patas regulables.

### Encastre bajo la encimera o instalación separada

Este aparato puede instalarse separadamente o encastrarse debajo de la encimera. En este caso, se han de tener en cuenta sus dimensiones:

### Conexión a la red

Su aparato está diseñado para funcionar con una tensión monofásica de 230 voltios.

**Deberá conectarse a un enchufe de pared provisto de toma de tierra y protegido con un fusible de 10A, según la norma NF C15-100 y las indicaciones de su proveedor de suministro eléctrico.**

## INFORMACIÓN ESPECÍFICA

- Le recomendamos que instale su vinoteca en una habitación con una temperatura moderada.
- Si la luz interior se mantiene encendida, tenga en cuenta que la temperatura interior será mayor.
- La temperatura interior de la vinoteca puede variar según el tipo y número de botellas que contenga.
- Para conservar sus vinos a una temperatura estable, no mantenga la puerta abierta demasiado tiempo.
- No instale su vinoteca cerca de una fuente de calor, y evite la luz solar directa.
- Para garantizar su seguridad y para que el vino no sufra alteraciones, no coloque su vinoteca en un sitio húmedo.
- No almacene alimentos perecederos en su vinoteca.
- Esta vinoteca no está diseñada para su uso en un garaje, en exteriores ni al aire libre.
- A continuación, indicamos las temperaturas recomendadas (aproximadas) para la degustación del vino:

○ Grandes vinos de Burdeos - Tintos	16-17 °C
○ Grandes vinos de Borgoña - Tintos	15-16 °C
○ Vinos blancos secos de categoría «grand crû»	14-16 °C
○ Tintos ligeros, afrutados, jóvenes	11-12 °C
○ Rosados de Provenza, vinos de cosecha	10-12 °C
○ Blancos secos y tintos de la tierra	10-12 °C
○ Blancos de la tierra	8-10 °C
○ Champanes	7-8 °C
○ Vinos licorosos	6 °C
- La estabilidad de la temperatura es el factor más importante para la conservación del vino.
- La exposición a la luz, las vibraciones, la variación de las temperaturas o la humedad pueden estropear el vino.

### **Sistema de climatización**

Según los expertos, la temperatura ideal de conservación del vino se sitúa en torno a los 12 °C, dentro de una horquilla que va de los 10 a los 14 °C. No hay que confundirla con la temperatura de servicio, que varía según el tipo de vino y puede ir de los 5 a los 18 °C.

Lo más importante es evitar los cambios bruscos de temperatura. Este aparato ha sido diseñado por especialistas y amantes del vino y, a diferencia de un simple frigorífico, garantiza un control electrónico de la temperatura que la mantiene constante en todo momento.

### **Sistema antivibraciones**

El compresor está provisto de unos amortiguadores especiales (los «silent blocks») y el compartimento interior se encuentra aislado del resto de la estructura por una espesa capa de espuma de poliuretano. Estas características evitan que las vibraciones se transmitan al vino.

### **Sistema de humidificación:**

Durante el ciclo de parada del compresor, el evaporador se desescarcha automáticamente y la condensación se acumula en la canaleta de vaciado situada detrás de la pared trasera de la unidad. Parte de ella fluye hacia la bandeja de evaporación situada sobre el compresor. Durante el ciclo de funcionamiento del compresor, el nivel de humedad en el interior del armario disminuye, ya que el agua contenida en el aire se congela en el evaporador.

En el mismo momento, la bomba de humedad funcionará y reintroducirá el agua condensada en la vinoteca en forma de aire húmedo para equilibrar el nivel de humedad. De este modo la humedad relativa permanecerá entre un 50% y un 80% todo el tiempo.

**Importante:** en la primera utilización es preferible añadir 500 ml de agua desmineralizada en la canaleta de vaciado. El nivel de

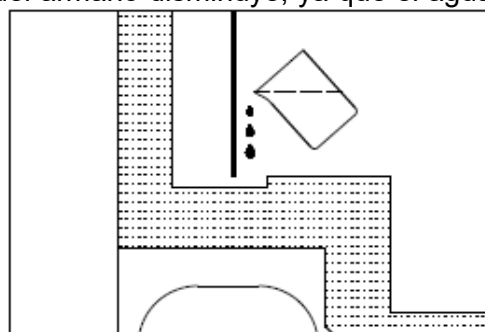

agua se debe comprobar regularmente. En caso de falta de agua, la barra de control mostrará un mensaje de error, entonces se deberá añadir 500 ml de agua desmineralizada.

Un nivel de humedad demasiado elevado de la vinoteca no perjudicará los vinos almacenados, pero el mildiu y el moho pueden aparecer y las etiquetas se pueden despegar.

### **FILTRO DE CARBÓN ACTIVO**

El filtro de carbón activo se encuentra en la parte posterior del compartimento. Permite eliminar los olores que pueden perjudicar el sabor del vino.

Sustitúyalo una vez al año. Puede adquirirlo a su distribuidor habitual o dirigirse al servicio postventa.

- Retire la bandeja situada delante del filtro.

- Introduzca el filtro y gírelo 90° en el sentido horario o en sentido contrario para retirarlo.

- Introduzca el nuevo filtro en posición vertical y gírelo 90° en el sentido horario, o en el sentido anti-horario hasta que se acople.

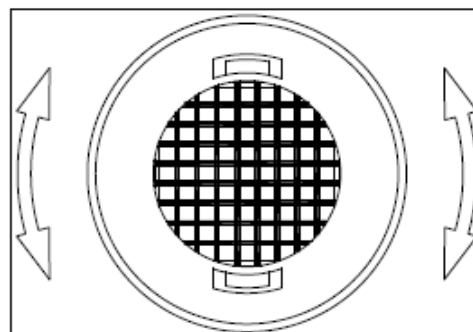

### **Sistema de protección ultravioleta**

La luz acelera el envejecimiento del vino. En las vinotecas con puerta opaca, los vinos quedan resguardados de la luz, siempre y cuando no se abra la puerta en exceso. Este modelo con puerta de cristal cuenta con un tratamiento especial que filtra la nociva radiación ultravioleta, por lo que los vinos quedan perfectamente protegidos.

### **Descongelación**

Este producto no genera hielo (sistema No-Frost). Dado que no produce ni hielo ni escarcha, no resulta necesario tomar ninguna medida al respecto.

### **CARGA**

Los valores de carga máxima de botellas que se indican son a título meramente orientativo, y su única finalidad es permitir una estimación rápida del tamaño del aparato.

Dichos valores se han obtenido a partir de pruebas realizadas con una botella estándar; realmente, en un caso extremo, se podrían apilar muchas más botellas prescindiendo de las bandejas, pero una "vinoteca variada" se compone de una amplia variedad de referencias de uso cotidiano, lo que limita la capacidad de carga. En consecuencia, usted cargará probablemente una cantidad de botellas menor al máximo indicado.

### **Cómo rellenar y mantener su vinoteca:**

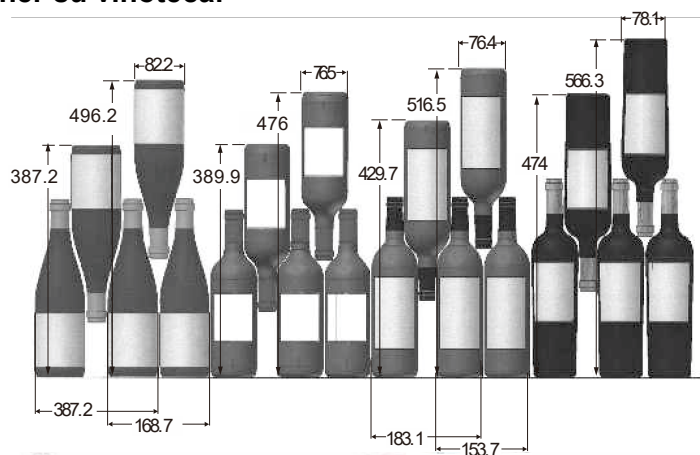

Aquí vemos cuatro tipos de botellas de 75 cl, de borgoña y burdeos, de dimensiones diferentes.

Hay muchos más formatos con tamaños y formas diferentes.

Como puede comprobar, existen diferencias de colocación según la altura, el diámetro y el entrecruzamiento de las botellas.

## Carga de máxima capacidad

### LMV1500 (147 botellas max)

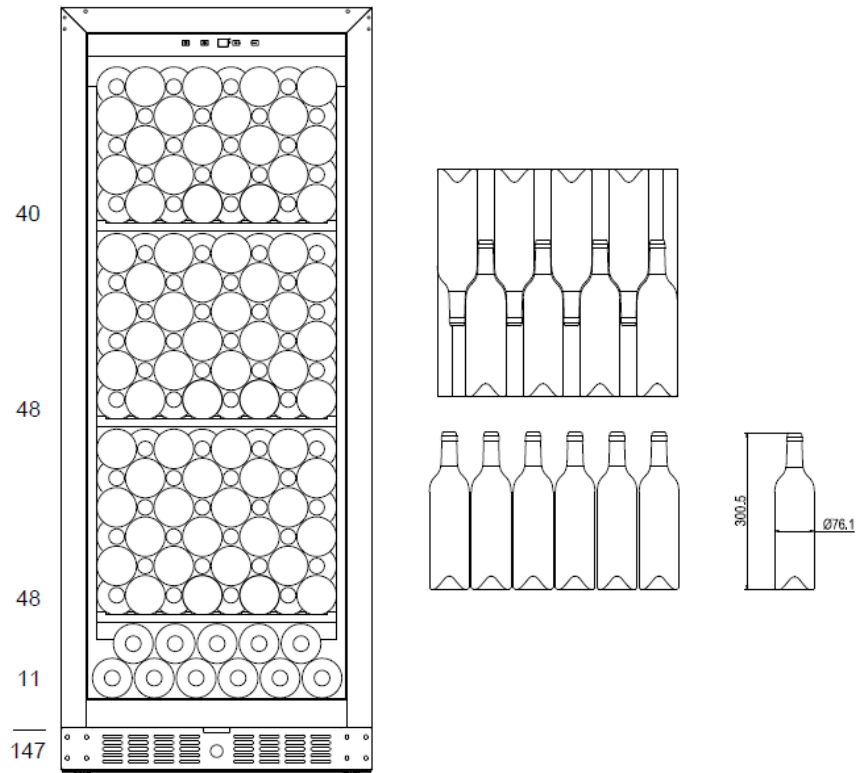

### LMV1900 (182 botellas max)

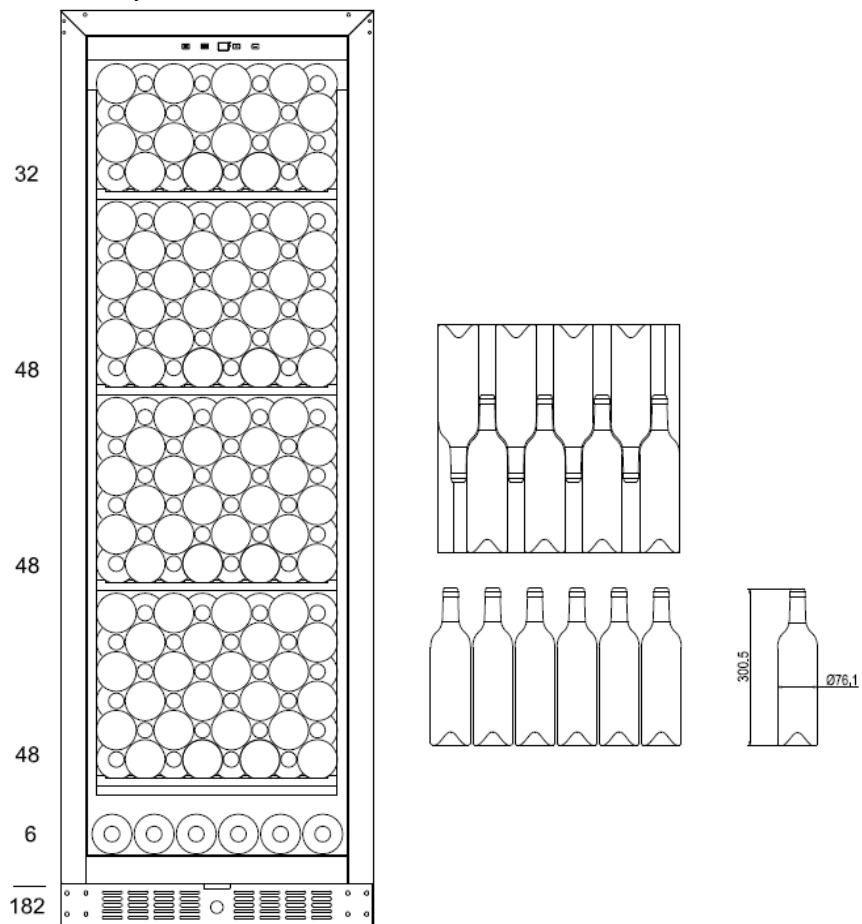

## LMV2870 (287 botellas max)

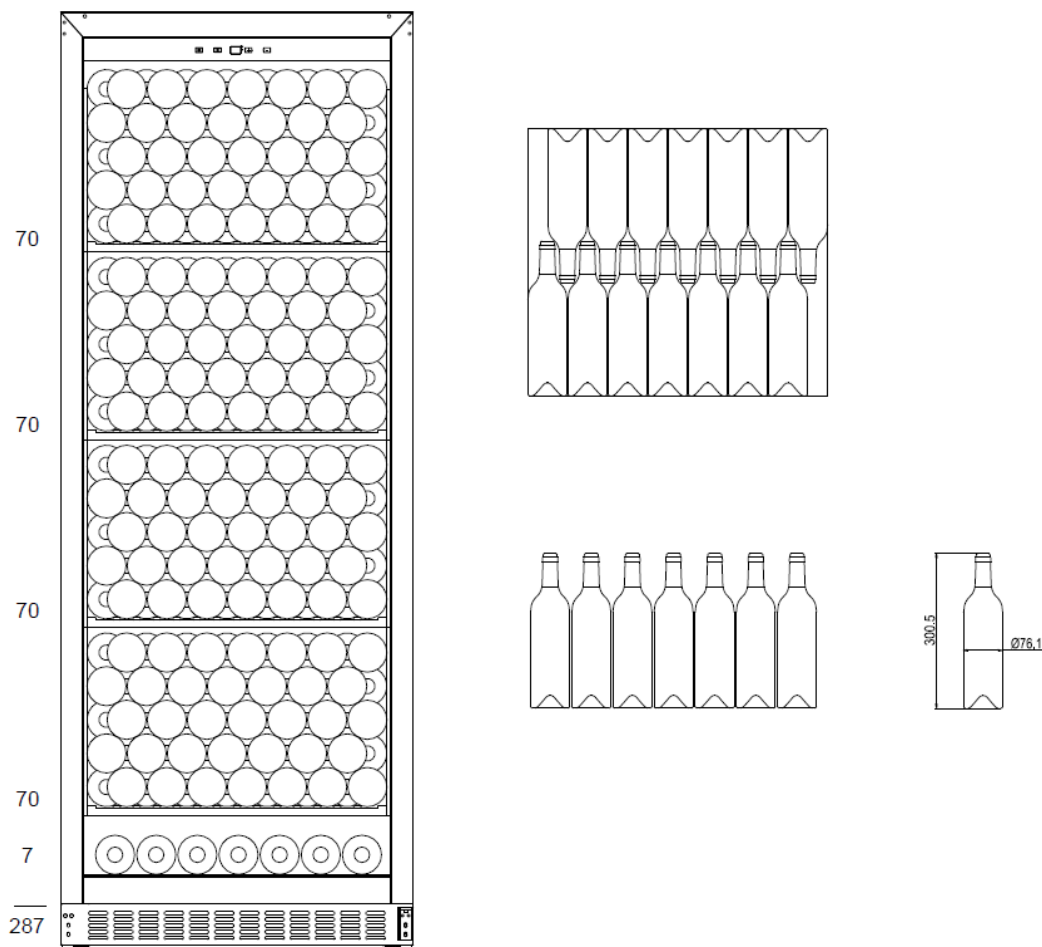

*El número máximo de almacenamiento se basa en las botellas estándar de burdeos de 0,75 litros.*

### Para una mejor conservación y evitar el desperdicio de alimentos

Para no estropear el vino, es importante que la temperatura se mantenga estable en la cavidad, evite abrir con frecuencia la puerta y bloquear las rejillas de ventilación interiores.

Para evitar el crecimiento de moho, evite tener demasiada humedad en la cavidad.

## UTILIZACIÓN

### **Puesta en funcionamiento**

Una vez que se haya instalado adecuadamente, le recomendamos que limpie el interior del aparato con agua tibia con un poco de jabón (lavavajillas). No utilice productos abrasivos ni polvos de limpieza que puedan dañar la superficie.

### **Utilización**

**ATENCIÓN:** Las vinotecas están diseñadas únicamente para el almacenamiento y conservación de vino.

**IMPORTANTE:** Su vinoteca está especialmente adaptada para las botellas de tipo burdeos de 0,75 litros. Si guarda botellas de mayor tamaño, asegúrese de que la puerta cierra correctamente.

- Compruebe que puede cerrar la puerta sin que toque ninguna botella.
- Si carga varias botellas al mismo tiempo, el aparato tardará más en alcanzar la temperatura deseada.
- Para evitar daños a la junta de la puerta, asegúrese de que esta esté bien abierta cuando deslice las bandejas por los rieles del compartimento.

## Ajuste de la temperatura

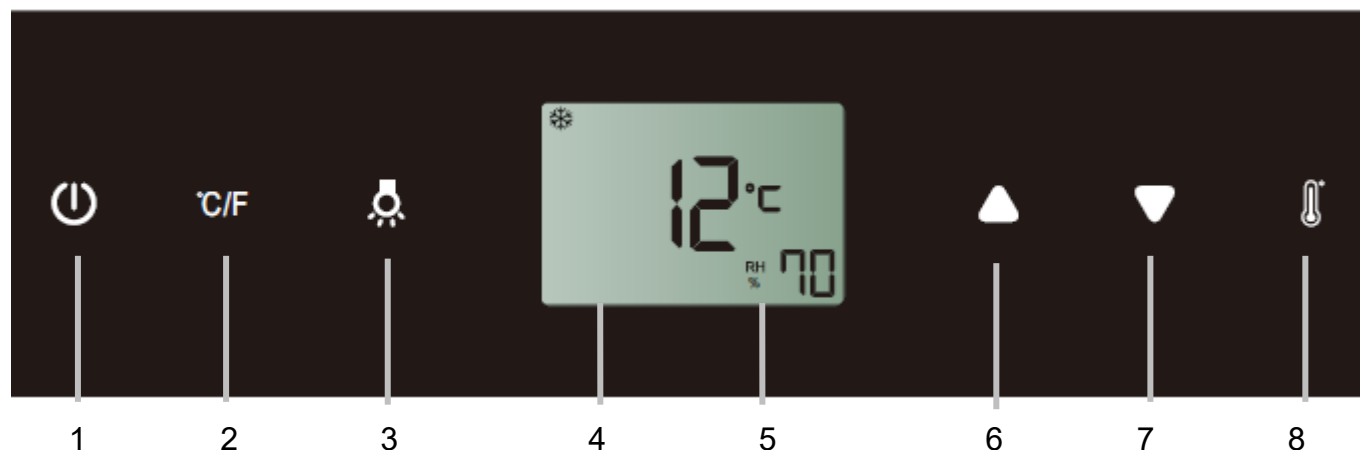

1. Botón marcha/parada
2. Botón de cambio de unidad
3. Botón de iluminación
4. Pantalla LCD
5. Indicador de la temperatura y de la humedad
- 6 y 7. Ajuste de la temperatura
8. Botón de selección

## Puesta en marcha del aparato

Pulsar aproximadamente 5 segundos el botón Marcha/Parada.



Para apagarlo realizar la misma operación.



Cuando suene una alarma, pulse la tecla Marcha/Parada para apagarla.

## Control de la temperatura

El aparato sólo dispone de una zona de temperatura ajustable. La temperatura se puede ajustar entre 5°C y 20°C (41°F y 68°F).

Cuando el aparato se conecta por vez primera, aparecen automáticamente los valores ajustados de forma predeterminada. La temperatura previamente ajustada es de 12°C (54°F) (temperatura de maduración ideal).



Pulse la tecla  hasta que la temperatura parpadee. A continuación puede utilizar las teclas,  y  para ajustar la temperatura interna en caso necesario. Cuando pulse uno de los botones por primera vez, la pantalla indicará la última temperatura regulada anteriormente.

La temperatura aumentará 1°C / 1°F si pulsa una vez el botón  o disminuirá 1°C / 1°F si pulsa una vez el botón . La pantalla parpadea durante el ajuste.

La temperatura ajustada parpadea temporalmente en la pantalla durante 5 segundos una vez que la temperatura haya sido ajustada. A continuación la pantalla mostrará nuevamente la temperatura interna actual.

Para que se visualice la temperatura de consigna en todo momento, pulse la tecla , parpadeará temporalmente durante 5 segundos. A continuación la pantalla mostrará nuevamente la temperatura interna actual.

## Control de la humedad

El nivel de humedad se puede mantener automáticamente para los modelos correspondientes mediante una bomba de humedad. Pulse  hasta que la pantalla de la humedad <sup>RH</sup>% parpadee. Ahora puede utilizar las teclas  y  para seleccionar el nivel de humedad relativa de 50% a 80%; así como 00%. La humedad ajustada parpadea temporalmente en la pantalla durante 5 segundos. A continuación, la pantalla muestra el nivel de la humedad interna nuevamente. La humedad previamente ajustada en fábrica es de 70% (humedad ideal del almacenamiento del vino).

Cuando se selecciona 00%, se desactiva la bomba de humedad. La bomba de humedad aumenta el consumo de energía del aparato. En caso de que la función no sea necesaria, apáguela. El consumo de energía nominal se basa en la función desactivada.

## Control de la iluminación

La luz se enciende automáticamente en el momento de la apertura de la puerta; la luz (LED) está adaptada para la conservación del vino.

Para reducir el consumo de energía, la luz LED se apaga automáticamente en el momento de cerrar la puerta.

## Cambio °C/°F

Para cambiar de base de referencia de temperatura (de grados Celsius a Fahrenheit o de Fahrenheit a Celsius).

## Memoria de temperatura

En caso de corte de corriente (sobretensión, disyuntor, etc.), el aparato memoriza los ajustes anteriores de temperatura. Cuando la potencia se recupera, la temperatura de la vinoteca se vuelve a poner a la misma temperatura de ajuste seleccionada antes del corte de corriente.

## Alarma de temperatura

Cuando la temperatura asciende o desciende fuera del margen de temperatura en una de las zonas, suena una alarma. El indicador de temperatura parpadea al mismo tiempo.







La alarma suena y los símbolos  &  parpadean:

- Cuando usted pone el aparato en funcionamiento, si la temperatura interna del aparato es diferente a la temperatura de consigna.
- Cuando se produce una interrupción prolongada en la alimentación eléctrica.
- Cuando se han colocado demasiadas botellas en la unidad en un momento dado.
- Cuando la puerta no está cerrada herméticamente.
- El aparato está defectuoso.

La alarma sonora se apaga automáticamente y el indicador de temperatura deja de parpadear cuando se alcanza nuevamente la temperatura de consigna. No obstante, si el sonido le molesta, puede apagar la alarma sonora pulsando una vez la tecla marcha/parada (1). La alarma se detendrá. El indicador de temperatura sigue parpadeando hasta que se alcance la temperatura de consigna.

## Alarma de humedad

Cuando la humedad asciende o desciende fuera del margen de humedad en una de las zonas, suena una alarma. El indicador de humedad correspondiente parpadea al mismo tiempo y el símbolo  se enciende. El parpadeo de <sup>RH</sup>% LL indica un nivel de humedad demasiado bajo y el parpadeo de <sup>RH</sup>% HH indica un nivel de humedad demasiado elevado.

La alarma sonora se desactivará automáticamente, el indicador de humedad dejará de parpadear y los símbolos  &  se apagarán cuando el margen de humedad ajustada se alcance nuevamente. No obstante, si el sonido le molesta, puede desactivar la alarma sonora pulsando una vez la tecla Marcha/Parada. El indicador de la humedad correspondiente sigue parpadeando y los símbolos  &  siguen encendiéndose hasta que se alcance la humedad ajustada. Entonces el indicador se enciende de forma constante, los símbolos  &  se apagan y el sistema de alarma se activa nuevamente.

## Alarma de puerta



Si la puerta permanece abierta más de 60 segundos, la alarma sonora suena. Cerrar la puerta o pulsar la tecla marcha/parada (1) una vez para apagar la alarma sonora.

**NOTA:** Al utilizar por primera vez o tras haber puesto en funcionamiento la vinoteca tras un período de inutilización, la temperatura interna no será inmediatamente la temperatura que aparece en el indicador; en efecto hay que esperar algunas horas para una atemperación de la vinoteca para alcanzar una temperatura homogénea.

**IMPORTANTE:** tras haber desconectado, apagado el aparato o después de un corte de corriente, es imprescindible esperar 5 minutos antes de volver a encenderlo. En caso contrario, la vinoteca no se encenderá.

## MANTENIMIENTO

### DESCONGELACIÓN

Este producto no genera hielo (sistema No-Frost). Dado que no se produce ni hielo ni escarcha, no es necesario tomar ninguna medida al respecto.

### LIMPIEZA

**Desconecte el aparato antes de proceder a su limpieza.**

**Nunca emplee productos abrasivos ni esponjas con estropajo para la limpieza interior o exterior del aparato.**

- Retire todos los accesorios (bandejas, etc.). Lávelos con agua tibia y un detergente suave e inodoro (por ejemplo, un lavavajillas), enjuague con agua con un poco de lejía y seque cuidadosamente.
- Lave las paredes interiores del mismo modo; preste especial atención a los soportes de las bandejas.
- Lave la junta de la puerta, sin olvidar limpiar también bajo la junta.
- Vuelva a conectar el aparato.

De vez en cuando, quítele el polvo al condensador de la parte de atrás del aparato; la acumulación de polvo puede afectar al rendimiento del aparato.

En caso de ausencia prolongada, vacíe y limpie el aparato; mantenga la puerta entreabierta mientras el aparato no esté en uso.

### SUSTITUCIÓN DE LA LÁMPARA

Este aparato cuenta con diodos electroluminiscentes (led). El usuario no puede sustituir este tipo de diodo. La vida útil de estas lámparas led es lo suficientemente larga como para que no sea necesaria su sustitución. No obstante, si, pese a toda la atención dedicada a su fabricación, las lámparas led fueran defectuosas, puede ponerse en contacto con el servicio posventa para solucionar el problema.

## PROBLEMAS Y SOLUCIONES

Usted mismo puede resolver una gran parte de los problemas que pueden surgir con su vinoteca sin necesidad de recurrir al servicio posventa. Pruebe con las recomendaciones siguientes.

PROBLEMA	POSIBLE CAUSA
El aparato no funciona	<ul style="list-style-type: none"><li>• Compruebe la corriente eléctrica de la instalación</li><li>• Compruebe el interruptor automático</li><li>• Ha saltado un fusible</li></ul>
Refrigeración insuficiente	<ul style="list-style-type: none"><li>• Compruebe la temperatura seleccionada. Es necesario reajustar la temperatura seleccionada según la temperatura ambiente</li><li>• La puerta permanece abierta demasiado tiempo</li><li>• La puerta está mal cerrada</li><li>• La junta de la puerta no cierra herméticamente</li><li>• No hay suficiente espacio alrededor del aparato</li></ul>
No hay luz en el interior No se enciende la pantalla LCD	<ul style="list-style-type: none"><li>• Póngase en contacto con el servicio posventa</li></ul>
El aparato hace mucho ruido	<ul style="list-style-type: none"><li>• Compruebe que el aparato está bien nivelado</li><li>• Compruebe si hay algún trozo de embalaje atascado en el aparato</li></ul>
La puerta no cierra bien	<ul style="list-style-type: none"><li>• Compruebe que el aparato está bien nivelado</li><li>• La junta está en mal estado</li><li>• Las patas están sueltas</li></ul>
La lámpara (led) no se enciende	<ul style="list-style-type: none"><li>• El panel de control está averiado</li><li>• Problema de los circuitos impresos</li><li>• Problema con la toma de alimentación</li> <li>• Póngase en contacto con el servicio posventa</li></ul>
Problemas con la pantalla led	<ul style="list-style-type: none"><li>• Mala calidad de la imagen</li><li>• No aparece el valor de la temperatura</li> <li>• Póngase en contacto con el servicio posventa</li></ul>
Los ventiladores no funcionan	<ul style="list-style-type: none"><li>• El servicio posventa deberá sustituir el panel de control</li></ul>

## GARANTÍA

### Reparaciones y repuestos disponibles

La garantía del fabricante es aplicable a este dispositivo por un período de 2 años.

En caso de un mal funcionamiento durante este período, cualquier solicitud de soporte debe dirigirse al servicio postventa de su distribuidor.

Fuera del período de garantía, cualquier información relacionada con los servicios de reparación profesionales o el pedido de repuestos originales puede obtenerse comunicándose con su distribuidor. De acuerdo con el Reglamento de diseño ecológico, las piezas de repuesto estarán disponibles durante al menos 7 años a partir de la fecha de compra de su dispositivo.

## CAMBIO DEL SENTIDO DE APERTURA DE LA PUERTA

Puede cambiar el sentido de apertura de la puerta de su electrodoméstico recolocando las bisagras. Cuando vuelva a montarla, asegúrese de que la puerta está bien alineada con el cuerpo del aparato y que la junta se fija correctamente.

**Le recordamos que el cambio del sentido de apertura de la puerta debe realizarse con el aparato desenchufado.**

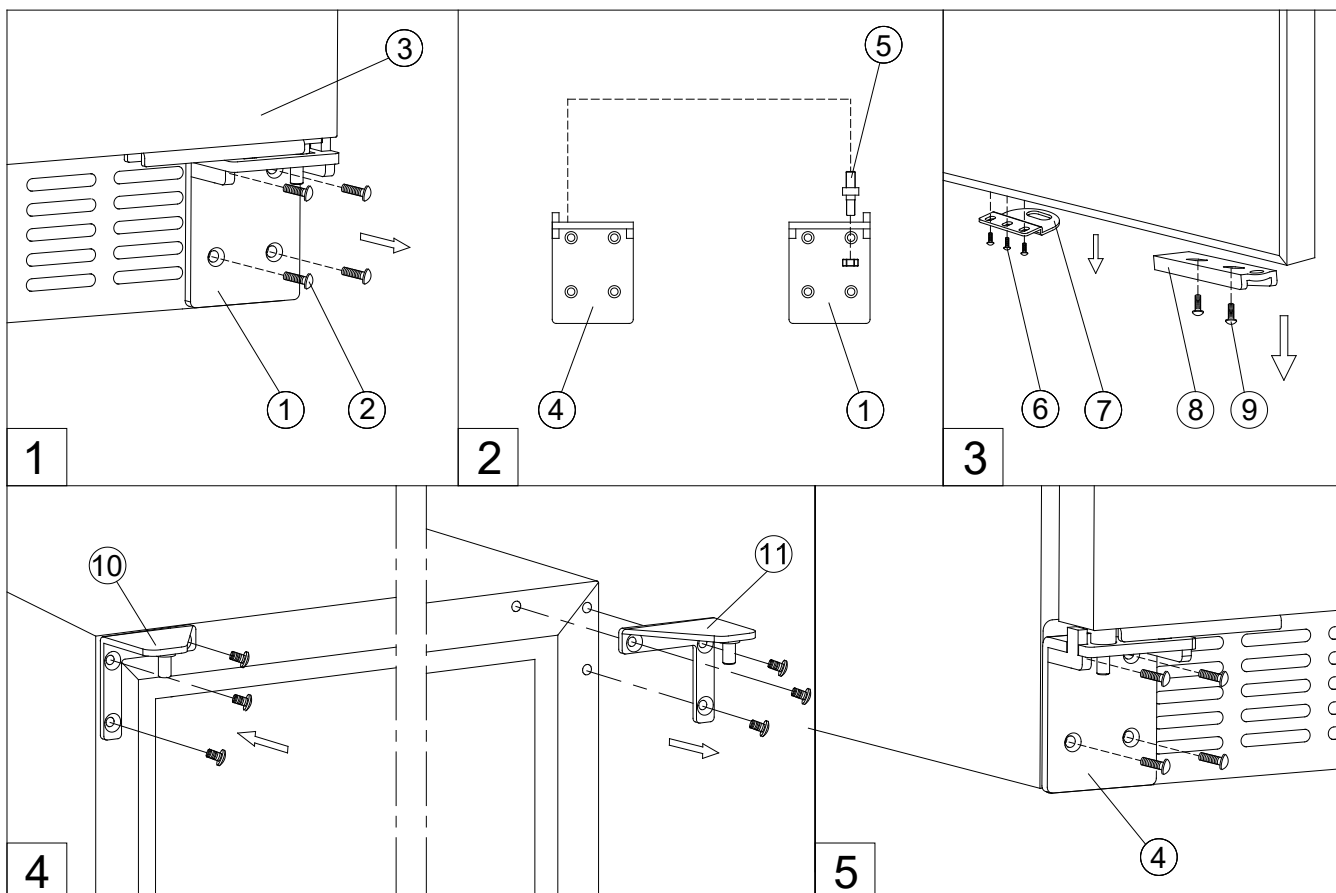

1. Retire la bisagra inferior derecha (1) desenroscando los cuatro tornillos (2). Asegúrese de sostener la puerta (3) después de quitar los tornillos. (Fig. 1)
2. Suavemente jale hacia abajo para quitar la puerta de la bisagra superior derecha y colóquela sobre una superficie acolchada para evitar daños. Luego retire la bisagra superior derecha (11). (Fig. 4)
3. Retire las tapas en el lado izquierdo de la bodega y utilícelas para cubrir los orificios para tornillos en el lado derecho.
4. Atornille la otra bisagra superior izquierda (10) en la bolsa de accesorios en el lado izquierdo del gabinete. (Fig. 4)
5. Desatornille y transfiera el pasador de la bisagra (5) a la bisagra inferior izquierda incluida en la bolsa de accesorios. (Fig. 2)
6. Desatornille y transfiera el adaptador de la puerta (8) y / o la traba (7) a las posiciones designadas superiores de la puerta. (Fig. 3)
7. Gire la puerta 180 ° y vuelva a colocar la puerta de vidrio en la posición que se muestra. A continuación, atornille la bisagra inferior izquierda a la posición indicada y apriételos. (Fig. 5)
8. Vuelva a verificar y ajuste la alineación de la puerta aflojando los tornillos (9) y moviendo el adaptador de la puerta (8). Apriete los tornillos (9) después de ajustar la puerta. (Fig. 5)

# Le Chai

**BEDIENUNGSANLEITUNG**

**ERRICHTET WEINKELLER**

**LMV1500 – 147 Flaschen**

**LMV1900 – 182 Flaschen**

**LMV2870 – 287 Flaschen**

# ZUSAMMENFASSUNG



Beschreibung des Geräts	Page 38
Warnhinweise Und Wichtige Tipps	Page 39
Installation	Page 43
Spezielle Informationen	Page 44
Verwendung des Geräts	Page 49
Wartung	Page 51
Fehlerbehebung	Page 52
Garantie	Page 52
Reinigung des Geräts	Page 53

## TECHNISCHE UND ENERGIE SPEZIFIKATIONEN

Marke : Le Chai Haushaltskühlgeräte-Kategorie : 2	Modèle LMV1500 (147 Flaschen Max)	Modèle LMV1900 (182 Flaschen Max)	Modèle LMV2870 (287 Flaschen Max)
Stromversorgung	220-240V~ 50Hz		
Maße (B*T*H) (mm)	595x575x1476	595x575x1768	680x676x1820
Gewicht	66 kg	76 kg	86 kg
Abtauen	Automatisch		
Klimaklasse Dieses Gerät ist für den Gebrauch bei einer Umgebungstemperatur	ST von 16 °C bis 38°C vorgesehen		
Art der Aufstellung	Freistehend		

### Dieses Gerät ist nur für die Weinlagerung

Das Produktinformationsblatt gemäß der Verordnung 2019/2016 / EU ist verfügbar

Modell	website	QR-code
LMV1500	<a href="https://eprel.ec.europa/qr/349116">https //eprel.ec.europa/qr/349116</a>	
LMV1900	<a href="https://eprel.ec.europa/qr/346471">https //eprel.ec.europa/qr/346471</a>	
LMV2870	<a href="https://eprel.ec.europa/qr/349117">https //eprel.ec.europa/qr/349117</a>	

**Dieses Gerät entspricht den Anforderungen der europäischen Richtlinien:  
Richtlinie 2014/35/EU zur elektrischen Sicherheit 2014/30/EU zur elektromagnetischen  
Verträglichkeit**



## BESCHREIBUNG DES GERÄTS

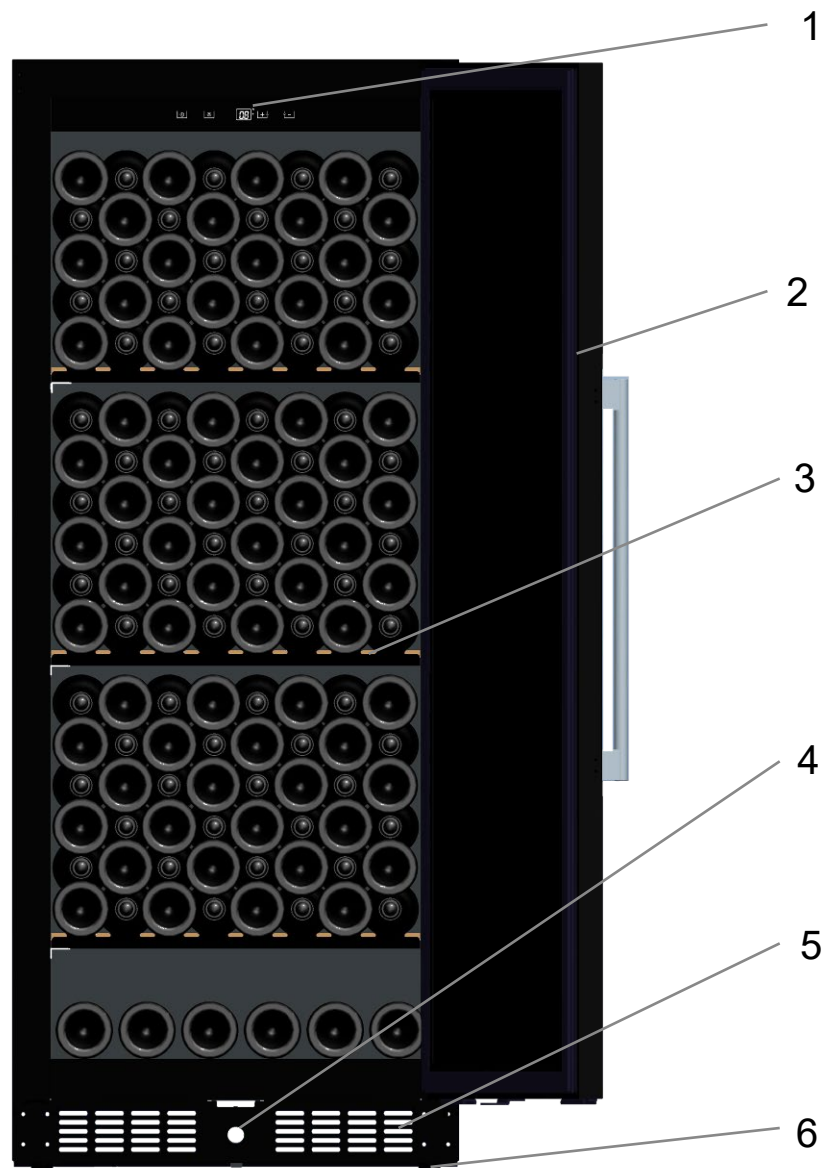

1 – Schalttafel  
2 – Glastür  
3 – Abstellflächen

4 – sperren  
5 – Belüftung  
6 – Einstellbare Füße

## WARNHINWEISE UND WICHTIGE TIPPS

Es ist sehr wichtig, dass diese Anweisung beim Gerät bleibt, damit Sie bei Bedarf darin nachlesen können. Wenn dieses Gerät an eine andere Person weitergegeben wird, stellen Sie sicher, dass diese Anleitung beim Gerät bleibt, so dass der neue Benutzer diese stets zur Hand hat. Diese Warnhinweise dienen der Sicherheit aller, die dieses Gerät verwenden. Bitte lesen Sie sie vor der Installation und Benutzung des Weinklimaschranks aufmerksam durch.

Alle Informationen zur Installation, Handhabung, Wartung und Entsorgung des Gerätes finden Sie in den folgenden Abschnitten dieser Anweisung.

Wenn das Gerät über ein Beleuchtungssystem verfügt und die Lampe vom Benutzer ausgewechselt werden kann, lesen Sie die Informationen zu den Austauschmethoden im folgenden Abschnitt dieses Handbuchs.

**Dieses Gerät ist für den Einsatz in Privathaushalten gedacht, aber nicht für ähnliche Anwendungen wie:**

- **Küchenecken für das Personal von Geschäften, Büros und anderen beruflichen Umgebungen**
- **Bauernhöfe und Verwendung durch die Kunden von Hotels, Motels und anderen Herbergebetrieben**
- **hotelzimmerartige Umgebungen**
- **Restaurants und ähnliche Anwendungen, einschließlich Einzelhandel**

**Dieses Gerät ist für die Lagerung bestimmter Lebensmittel oder Getränke bei einer Lagertemperatur vorgesehen, die höher ist als die eines Aufbewahrungsfachs für frische Lebensmittel. In keinem Fall ist beabsichtigt, Lebensmittel frisch zu halten. Verwenden Sie es nicht für kommerzielle**

**oder industrielle Zwecke oder für einen anderen Zweck als den, für den es entwickelt wurde.**

## **Sicherheit**

- Dieses Gerät kann von Kindern im Alter von mindestens 8 Jahren und von Menschen mit eingeschränkten physischen, sensorischen oder geistigen Fähigkeiten oder Mangel an Erfahrung oder Wissen verwendet werden, wenn sie ordnungsgemäß beaufsichtigt werden oder entsprechende Anweisungen zur sicheren Verwendung des Geräts gegeben wurden und sie die dazugehörigen Risiken verstanden haben.
- Kinder sollten nicht mit dem Gerät spielen.
- Kinder unter 3 Jahren sollten vom Gerät ferngehalten werden, es sei denn, sie sind unter ständiger Aufsicht.
- Kinder im Alter von 3 bis 8 Jahren dürfen Kühlgeräte be- und entladen.
- Die Reinigung und Wartung durch den Benutzer sollte nicht von Kindern ohne Aufsicht durchgeführt werden.
- **Ziehen Sie den Netzstecker, bevor Sie das Gerät reinigen, abtauen, eine Beleuchtungslampe austauschen, das Gerät an einen anderen Ort bringen oder den Boden unter dem Gerät reinigen.**
- **VORSICHT:** Beschädigen Sie nicht den Kühlkreislauf.
- **VORSICHT:** Verwenden Sie keine elektrischen Geräte im Lagerfach für Lebensmittel, sofern sie nicht der vom Hersteller empfohlenen Art entsprechen.
- **VORSICHT:** Verwenden Sie keine mechanischen Vorrichtungen oder andere Mittel, die nicht vom Hersteller empfohlen wurden, um den Abtauvorgang zu beschleunigen.
- **VORSICHT:** Die Belüftungsöffnungen im Gehäuse des Geräts oder in der Montagestruktur müssen stets frei bleiben.
- **VORSICHT:** Platzieren Sie nicht mehrere tragbare Steckdosen oder tragbare Netzteile an der Rückseite des Geräts.



- VORSICHT: Stellen Sie beim Aufstellen des Geräts sicher, dass das Netzkabel nicht eingeklemmt oder beschädigt ist.
- Schließen Sie das Gerät nicht an einer Steckdose ohne Überlastschutz (Sicherung) an.
- Verwenden Sie niemals Mehrfachsteckdosen oder Verlängerungskabel, um das Gerät anzuschließen.
- Dieses Gerät ist nicht dafür ausgelegt, mit einem externen Timer oder einem separaten Fernsteuerungssystem oder anderen Geräten, die die Stromversorgung automatisch herstellen, betrieben zu werden.
- Bewahren Sie in diesem Gerät keine explosionsgefährlichen Stoffe wie Aerosole mit brennbaren Treibmitteln auf.
- Achten Sie darauf, dass das Gerät nach der Installation nicht auf dem Netzkabel steht.
- Wenn das Stromkabel beschädigt ist, muss es vom Hersteller, dessen Kundendienst oder Personen mit ähnlichen Qualifikationen ersetzt werden, um Gefahren zu vermeiden.
- Dieses Gerät ist schwer; seien Sie vorsichtig beim Transportieren.
- Wenn Ihr Gerät liegend transportiert wurde, warten Sie 48 Stunden, bevor es in Betrieb genommen wird.
- Die Lampe darf ausschließlich in diesem Gerät verwendet werden.
- Die Lampe ist nicht für die Beleuchtung eines Raumes im Haushalt geeignet.
- Wenn Sie die Tür für längere Zeit öffnen, kann dies zu einer erheblichen Temperaturerhöhung in den Abteilen des Geräts führen.
- Reinigen Sie regelmäßig Oberflächen, die mit Lebensmitteln und zugänglichen Ablaufsystemen in Kontakt kommen können.
- Wenn das Kühlgerät längere Zeit leer gelassen wird, schalten Sie das Gerät aus, abtauen, reinigen, trocknen und lassen

Sie die Tür offen, um Schimmelbildung im Gerät zu vermeiden.

- Dieses Gerät ist nicht zum Einfrieren von Lebensmitteln geeignet.

## Service – Reparaturen

- Es ist gefährlich, die Eigenschaften des Gerätes zu modifizieren oder zu versuchen, sie zu ändern.
- Versuchen Sie bei einer Störung nicht, das Gerät selbst zu reparieren. Reparaturen, die von unqualifiziertem Personal ausgeführt werden, können Schäden verursachen. Kontaktieren Sie den Kundendienst Ihres Händlers.

## Kältemittel



Warnung; Brandgefahr / brennbare Materialien

Das Kühlgas im Kreislauf dieses Gerätes ist Isobutan (R 600a), ein schadstoffarmes, aber entzündliches Gas.

- Während des Transports und der Installation des Gerätes darauf achten, keinen Teil des Kühlkreislaufs zu beschädigen.
- Verwenden Sie kein Messer oder scharfe Werkzeuge, um das Gerät abzutauen.
- Verwenden Sie keine **elektrischen Geräte innerhalb des Gerätes**.

Wenn das Kühlsystem beschädigt ist:

- Hantieren Sie in der Nähe des Gerätes nicht mit offenem Feuer.
- Vermeiden Sie eine Funkenbildung – schalten Sie kein elektrisches Gerät und kein Licht ein.
- Lüften Sie den Raum sofort.

## Entsorgung



Dieses Gerät ist mit dem Symbol für eine getrennte Entsorgung von Elektro- und Elektronikabfällen gekennzeichnet. Das bedeutet, dass dieses Produkt einem selektiven Sammelsystem gemäß der europäischen Richtlinie 2012/19/EU zugeführt werden muss, um recycelt oder demontiert zu werden, um die Auswirkungen auf die Umwelt so gering wie möglich zu halten.

Für weitere Informationen kontaktieren Sie bitte Ihre lokale oder regionale Verwaltung.

Elektroprodukte, die nicht sortiert wurden, sind potentiell gefährlich für die Umwelt und die menschliche Gesundheit, da sie gefährliche Substanzen enthalten.

Dieser Weinklimaschrank enthält brennbare Treibmittel. Am Ende der Lebensdauer des Weinklimaschranks muss dieser an einer geeigneten Recyclingstelle für Kühlschränke entsorgt werden. Fragen Sie diesbezüglich im Gemeindeamt an Ihrem Wohnort nach. Unter keinen Umständen dürfen Sie diesen Weinklimaschrank an öffentlichen Orten entsorgen.

## INSTALLATION

Wenn dieses Gerät mit einem Magnetverschluss statt eines anderen mit Federverschluss montiert werden soll, empfehlen wir Ihnen, letzteren unbrauchbar zu machen, bevor Sie ihn entsorgen. Dadurch wird verhindert, dass Kinder sich einschließen können und in Lebensgefahr geraten.

### Standort

- Stellen Sie Ihr Gerät weit entfernt von Wärmequellen (Heizung, Herd/Backofen, Sonnenlicht) auf. Für das reibungslose Funktionieren des Geräts muss die Raumtemperatur zwischen + 16°C und + 38°C (Klasse ST) betragen. Außerhalb dieser Grenzen funktioniert das Gerät nicht mehr ordnungsgemäß.

- Sorgen Sie für eine ausreichende Luftzirkulation des Gerätes auf der Rückseite, stellen Sie es nicht gegen eine Wand, um eine Geräuschentwicklung durch Vibrationen zu verhindern. Stellen Sie sicher, dass die Luft frei um das Gerät zirkulieren kann. Eine mangelnde Belüftung führt zu einem fehlerhaften Betrieb und erhöht den Energieverbrauch.

Lassen Sie einen Abstand von mindestens 2 cm zwischen der Wand und den Seitenwänden des Weinklimaschranks und mindestens 3 cm zwischen der Rückseite des Weinklimaschranks und der Wand. Lassen Sie einen Abstand von mindestens 10 cm über dem Gerät.

**- Das Gerät muss so installiert werden, dass die Steckdose zugänglich ist. Achten Sie darauf, dass es nach der Installation nicht auf dem Netzkabel steht.**

- Das Gerät mithilfe der 4 verstellbaren Füße ausrichten.

### Netzanschluss

Ihr Gerät ist für einen Betrieb bei einer einphasigen Spannung von 230 Volt konzipiert.

**Es muss an eine Wandsteckdose mit einem Massekontakt und geschützt durch eine 10A-Sicherung gemäß der französischen Norm NF C15-100 und den Vorschriften Ihres Stromversorgers angeschlossen werden.**

## SPEZIELLE INFORMATIONEN

- Es wird empfohlen, Ihren Weinklimaschrank in einem temperierten Raum zu installieren.
- Beachten Sie bitte, dass die Innentemperatur höher ist, wenn die Innenbeleuchtung eingeschaltet bleibt.
- Die Temperatur im Weinklimaschrank kann je nach Art und Anzahl der darin befindlichen Flaschen schwanken.
- Um Ihren Wein bei einer stabilen Temperatur aufzubewahren, sollten Sie die Tür nicht zu lange offen lassen.
- Installieren Sie Ihren Weinklimaschrank nicht in der Nähe einer Wärmequelle und vermeiden Sie direkte Sonneneinstrahlung.
- Um Ihre Sicherheit zu gewährleisten und die Weinqualität nicht zu beeinträchtigen, stellen Sie Ihren Weinklimaschrank nicht an feuchten Orten auf.
- Bewahren Sie keine verderblichen Lebensmittel in diesem Weinklimaschrank auf.
- Der Weinklimaschrank wurde nicht für den Gebrauch in einer Garage oder draußen im Freien entwickelt.
- Die folgenden Temperaturen (ca.) sind für den Weingenuss zu empfehlen:

○ Große Bordeaux-Weine – Rotweine	16 – 17°C
○ Große Burgunderweine – Rotweine	15 – 16°C
○ Grands Crus trockener Weißweine	14 – 16°C
○ Leichtige, fruchtige, junge Rotweine	11 – 12°C
○ Roséweine aus der Provence, neue Weine	10 – 12°C
○ Trockene Weißweine und rote Landweine	10 – 12°C
○ Weiße Landweine	8 – 10°C
○ Champagner	7 – 8°C
○ Likörweine	6°C
- Die Temperaturstabilität ist bei der Weinlagerung sehr wichtig.
- Licht, Vibrationen oder Temperaturveränderungen und Feuchtigkeit können den Wein verderben.

### Die Klimaanlage

Nach Ansicht von Experten beträgt die ideale Temperatur für die Weinlagerung ca. 12°C, in einem Bereich von 10°C bis 14°C. Diese darf nicht mit der Serviertemperatur verwechselt werden, die je nach Besonderheiten der einzelnen Weinsorten zwischen 5°C und 18°C variiert.

Es ist vor allem wichtig, plötzliche Temperaturveränderungen zu vermeiden. Von Spezialisten für Weinliebhaber entworfen, sorgt dieses Gerät im Gegensatz zum einfachen Kühlschranks durch eine elektronische Regelung für eine konstante Durchschnittstemperatur.

### Das Vibrationsschutz-System:

Der Kompressor ist mit speziellen Stoßdämpfern (Silent-Blöcken) ausgestattet und der Innenraum ist durch eine dicke Schicht aus Polyurethanschaum isoliert. Dank dieser Eigenschaften werden Vibrationen nicht auf die Weine übertragen.

### Befeuchtungssystem:

Während des Ausschaltzyklus des Kompressors wird der Verdampfer automatisch abgetaut und es sammelt sich Kondenswasser im Abfuhrkanal hinter der Hinterwand des Geräts. Ein Teil davon fließt in den Verdampfungskasten des Kompressors. Während des Betriebszyklus des Kompressors nimmt der Feuchtigkeitsgrad im Kasten ab, weil das Wasser in der Luft auf dem Verdampfer gefriert.

Gleichzeitig fängt die Feuchtigkeitspumpe an zu arbeiten und das kondensierte Wasser in den Keller zu fördern, um den Feuchtigkeitsgrad ins Gleichgewicht zu bringen. So bleibt die relative Feuchtigkeit immer zwischen 50 und 80 %.

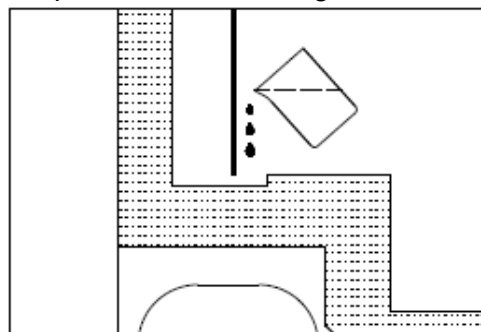

Wichtig: Beim ersten Gebrauch ist es besser, 500 ml demineralisiertes Wasser an den Abfuhrkanal zuzufügen. Der Wasserspiegel muss regelmäßig kontrolliert werden. Bei Wassermangel erscheint eine Fehlermeldung auf dem Bedienungspult, es müssen dann 500 ml demineralisiertes Wasser zugefügt werden.

Ein zu hoher Feuchtigkeitsgrad im Keller schadet den gelagerten Weinen nicht, kann aber Mehltau- und Schimmelbildung verursachen und die Etiketten können sich lösen.

### **AKTIVES KOHLENSTOFFFILTER**

Das aktive Kohlenstofffilter befindet sich an der Rückseite des Abteils. Das Filter eliminiert Gerüche, die den Geschmack des Weins negativ beeinflussen können.

Das Filter muss ein Mal pro Jahr erneuert werden. Sie können es bei Ihrem Einzelhändler, oder bei dem Dienst nach Verkauf erwerben.

- Entfernen Sie das Gitter vor dem Filter.
- Halten Sie das Filter fest und drehen Sie es um 90° im Uhrzeigersinn, oder auch gegen den Uhrzeigersinn, um das Filter zu entfernen.
- Bringen Sie das neue Filter in vertikal ein und drehen Sie es um 90° im Uhrzeigersinn, oder auch gegen den Uhrzeigersinn, bis es greift.

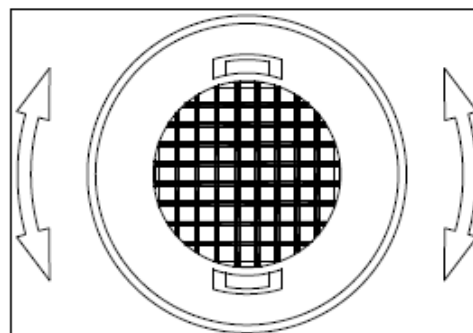

### **Das UV-Schutz-System:**

Licht beschleunigt die Alterung Ihrer Weine. In den Weinklimaschränken mit Massivtüren sind die Weine natürlich immer geschützt, vorausgesetzt, dass sie nicht allzu oft geöffnet werden. Dieses Modell mit Glastür wurde einer Spezialbehandlung unterzogen, die schädliche ultraviolette Strahlen filtert; die Weine sind also vollkommen geschützt.

### **Abtauen:**

Dieses Produkt ist ein No-Frost-Gerät, d. h. es bildet sich kein Eis, das man entfernen (abtauen) muss.

### **BEFÜLLEN**

Die angegebenen Höchstmengen an Flaschen sind reine Richtwerte, gelten nicht als verbindlich und ermöglichen eine schnelle Abschätzung der Größe des Gerätes.

Sie entsprechen den Tests mit einer Standard-Flasche; tatsächlich könnte man im Extremfall mehrere Flaschen ohne Regale übereinander stapeln, aber da ein „gut sortierter Weinklimaschrank“ aus einer großen Vielfalt besteht und man nie genau weiß, welche Flasche man als nächstes herauszieht, ist das vielleicht ein bisschen schwierig. So geben Sie wahrscheinlich ein bisschen weniger hinein, als die angegebene Höchstmenge.

## Befüllung und Pflege Ihres Weinklimaschranks:

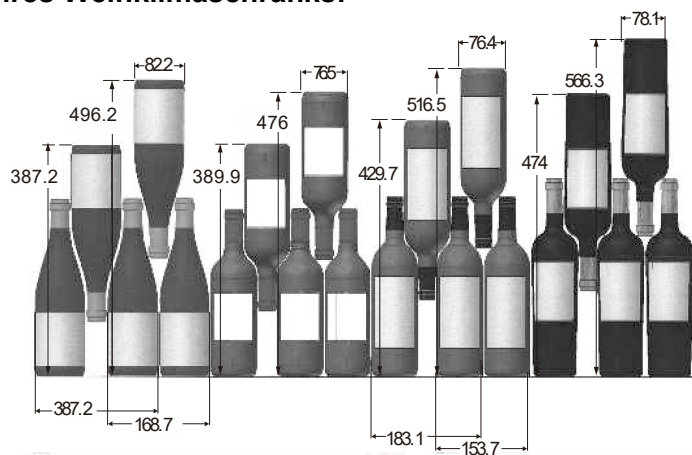

Hier sehen wir 4 Arten von 75cl-Flaschen, Burgunder und Bordeaux, in verschiedenen Größen. Es gibt viele weitere Flaschen mit unterschiedlichen Füllvermögen und Formen. Sie werden die unterschiedliche Lagerung je nach Flaschenhöhe, Durchmesser und (verkreuzter) Anordnung bemerken.

### Befüllen für maximale Kapazität

#### Flaschen Lade

#### LMV1500 (147 Flaschen max)

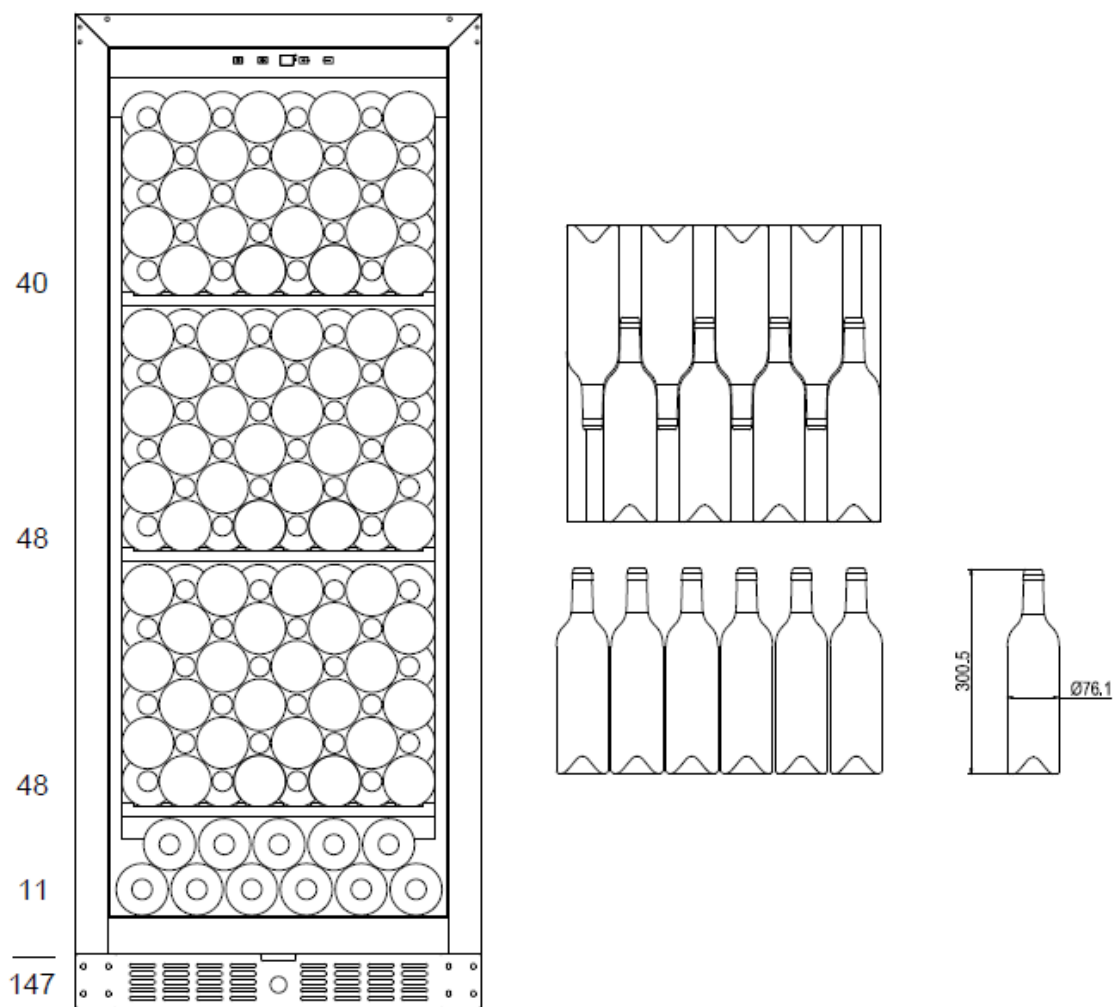

LMV1900 (182 Flaschen max)

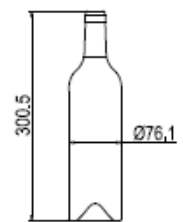
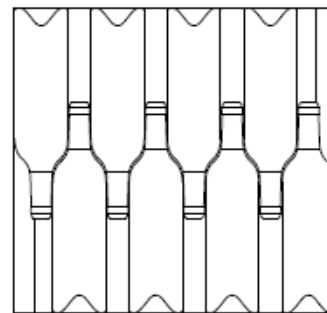
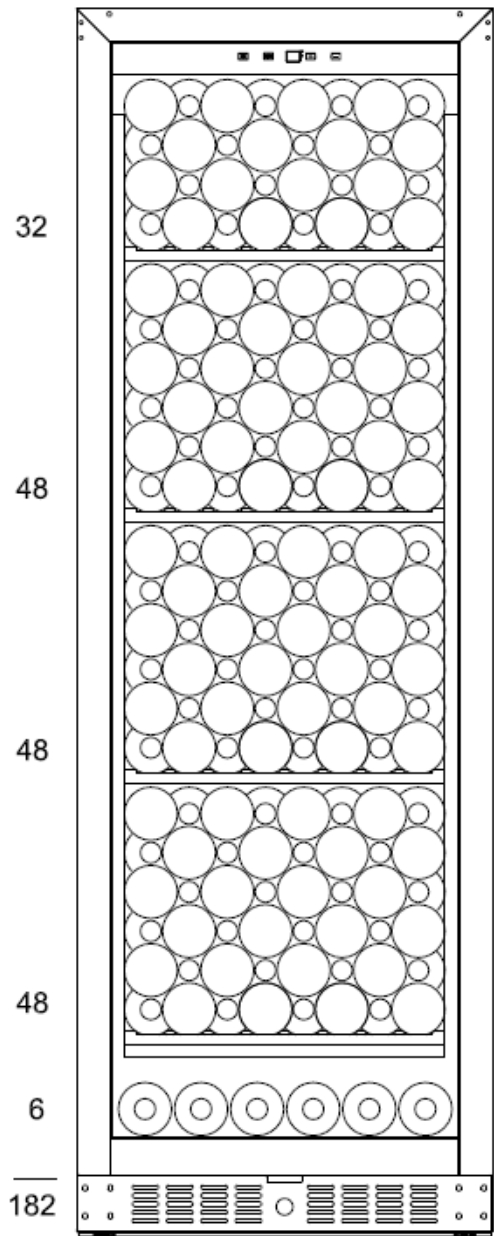

## LMV2870 (287 Flaschen max)

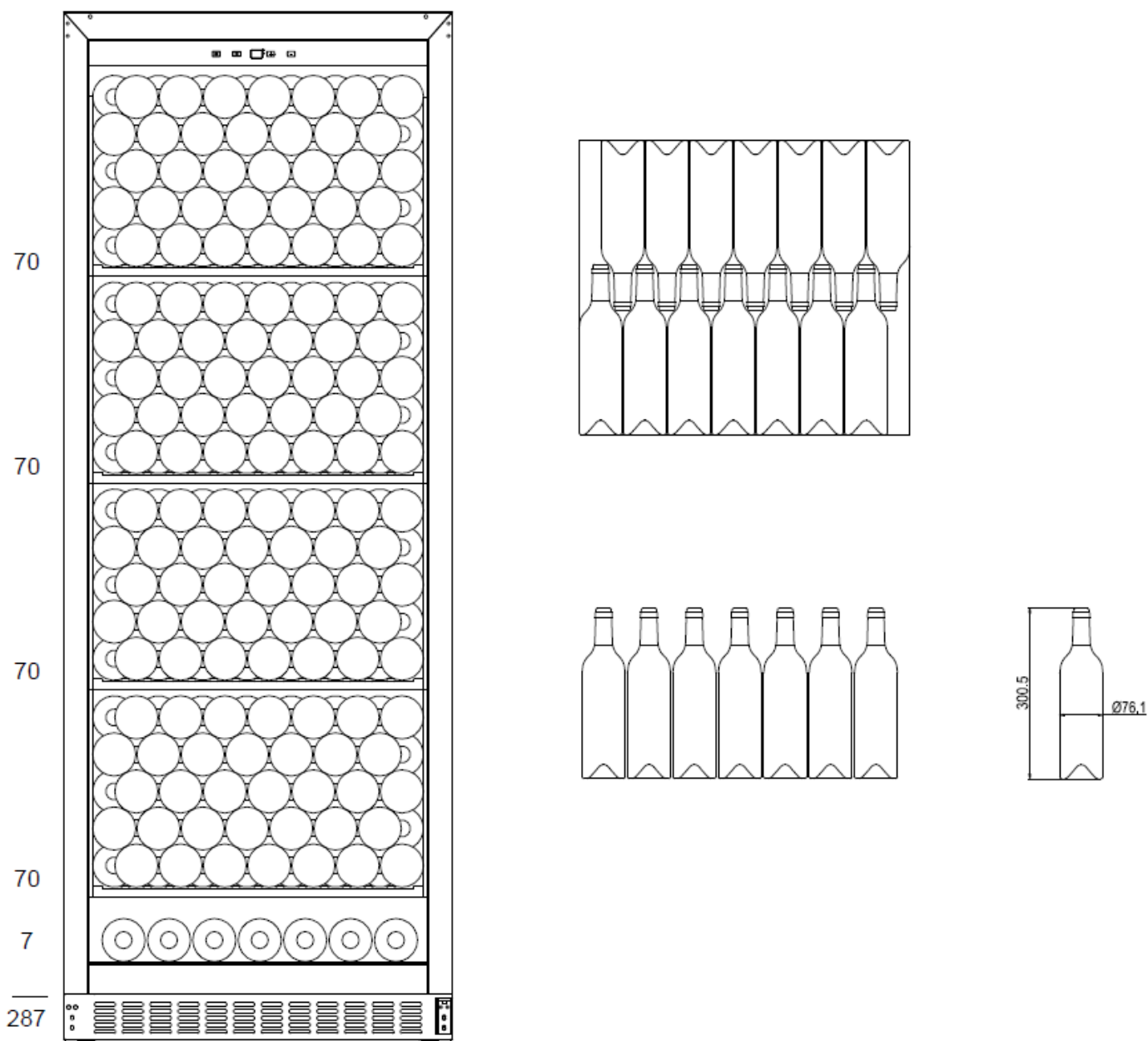

*Die maximale Anzahl von Flaschen basieren auf Standardflaschen von 0,75 l Bordeaux.*

### Zur besseren Konservierung und Vermeidung von Lebensmittelverschwendung

Um den Wein nicht zu verderben, ist es wichtig, dass die Temperatur im Hohlraum stabil bleibt.

Vermeiden Sie es, die Tür häufig zu öffnen und die Innenschlitze zu blockieren.

Um Schimmelbildung zu vermeiden, vermeiden Sie bitte zu viel Feuchtigkeit in der Kavität.



# VERWENDUNG DES GERÄTS

## Inbetriebnahme

Nach ordnungsgemäßer Installation des Geräts empfehlen wir eine Reinigung des Innenraums mit etwas lauwarmem Seifenwasser (Spülmittel). Verwenden Sie keine Scheuermittel oder Scheuerpulver, die die Oberfläche beschädigen könnten.

## Gebrauch

**ACHTUNG! Weinklimaschränke sind ausschließlich für die Lagerung und Aufbewahrung von Wein bestimmt.**

**WICHTIG:** Ihr Weinklimaschrank ist ideal geeignet für die Lagerung von 0,75-Liter-Flaschen (wie z. B. Bordeaux-Weinflaschen). Es können auch größere Flaschen darin Platz finden, stellen Sie jedoch sicher, dass diese das ordnungsgemäße Schließen der Tür nicht behindern.

- Stellen Sie vor dem Schließen der Tür sicher, dass sich diese richtig schließen lässt, ohne eine Flasche zu berühren.
- Wenn Sie mehrere Flaschen auf einmal hinein geben, dauert es länger, bis das Gerät die gewünschte Temperatur erreicht.
- Um eine Beschädigung der Türdichtung zu vermeiden, stellen Sie sicher, dass die Tür vollständig geöffnet ist, wenn Sie die Regale herausziehen.

## Temperaturregelung

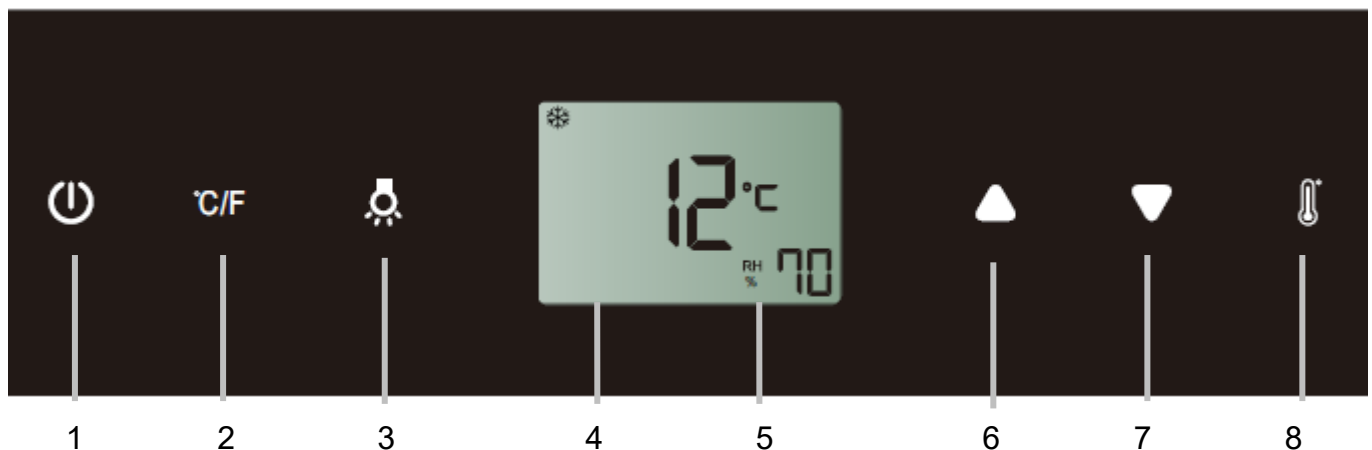

1. Ein/Aus-Taste
2. Taste Einheit austauschen
3. Lichttaste
4. LCD-Schirm
5. Anzeige der Temperatur und der Feuchtigkeit
6. und 7. Temperaturregelung
8. Wähltaste

## Apparat einschalten







Drücken Sie ca.5 Sekunden auf die Ein/Aus-Taste

Tun Sie dasselbe beim Ausschalten des Apparats.



Ertönt ein hörbares Signal, schalten Sie dies aus, indem Sie auf den Ein/Aus-Taste drücken.

## Temperaturkontrolle

Der Apparat besitzt nur eine regelbare Temperaturzone. Die Temperatur kann zwischen 5 °C und 20 °C (41 °F und 68 °F) gewählt werden.

Beim ersten Abschluss schaltet der Apparat automatisch um auf die zuvor eingestellten Standardwerte. Die zuvor im Werk eingestellte Temperatur ist 12 °C (54 °F) (ideale Reifungstemperatur). Drücken Sie auf , bis die Temperatur blinkt. Dann können Sie die Tasten  und  benutzen, um die interne Temperatur, wenn gewünscht, zu ändern. Wenn Sie zum ersten Mal auf eine der Tasten drücken, zeigt die Anzeige die zuletzt eingestellte Temperatur. Die Temperatur steigt mit 1°C / 1°F, wenn Sie einmal die Taste , eindrücken oder verringert sich mit 1°C / 1°F, wenn  Sie einmal die Taste eindrücken. Während des Einstellens blinkt die Anzeige. Die eingestellte Temperatur blinkt auf der Anzeige 5 Sekunden lang, nachdem die Temperatur eingestellt ist. Danach schaltet der Bildschirm zurück auf die bestehende Innentemperatur. Um die gewünschte Temperatur anzuzeigen, drücken Sie die Taste , sie wird auf der Anzeige 5 Sekunden lang blinken. Danach schaltet der Bildschirm zurück auf die bestehende Innentemperatur

### **Kontrolle der Feuchtigkeit**

Der Feuchtigkeitsgrad kann dank einer Feuchtigkeitspumpe automatisch geregelt werden. Drücken Sie auf , bis die Feuchtigkeitsanzeige blinkt <sup>RH</sup>%. Sie können jetzt die Knöpfe  und  benutzen, um den Grad der relativen Feuchtigkeit zwischen 50 % tot 80 %; oder 00 %, zu wählen. Die eingestellte Feuchtigkeit blinkt auf der Anzeige 5 Sekunden lang. Danach schaltet die Anzeige zurück auf den bestehenden Feuchtigkeitsgrad. Die zuvor im Werk eingestellte Feuchtigkeit beträgt 70% (idealer Feuchtigkeitsgrad zur Lagerung von Wein). Wird 00 % gewählt, wird die Feuchtigkeitspumpe deaktiviert. Die Feuchtigkeitspumpe erhöht den Energieverbrauch des Apparats. Schalten Sie diese Funktion aus, wenn sie nicht nötig ist. Der nominale Energieverbrauch basiert auf der deaktivierten Funktion.

### **Kontrolle der Lampe**

Die Lampe brennt automatisch beim Öffnen der Tür; sie (LED) ist abgestimmt auf die Lagerung des Weins. Um den Energieverbrauch zu minimieren geht die LED-Lampe automatisch aus, wenn die Tür geschlossen wird.



### **Wahl °C/°F**

Um die Temperaturanzeige zu ändern (von Celsius auf Fahrenheit oder umgekehrt).

### **Temperatureinstellungen-Speicher**

Für den Fall eines Stromausfalls (Stromstörung, Sicherung o.a.) speichert der Apparat die eingestellten Temperaturen. Kehrt die Stromspannung zurück, wird die Temperatur der Bar wieder auf dieselbe, vorher eingestellte, Temperatur zurückgehen.

### **Temperaturalarm**

Steigt oder verringert sich die Temperatur in einer der Zonen auf außerhalb des Temperaturbereichs wird ein Signal hörbar. Die Temperaturanzeige blinkt dann. Es startet ein Alarmsignal und die Symbole  &  blinken:

- wenn Sie den Apparat einschalten, wenn die Temperatur im Apparat von der erforderlichen Temperatur abweicht;
- wenn es eine lange Stromunterbrechung gegeben hat;
- wenn sich zu viele Flaschen in der Einheit befinden;
- wenn die Tür nicht hermetisch geschlossen ist;
- wenn der Apparat defekt ist.

Das Signal schaltet sich automatisch aus und die Temperaturanzeige stoppt zu blinken, wenn die erforderliche Temperatur wieder erreicht wird. Stört Sie aber der Lärm des Signals, können Sie das akustische Signal ausschalten, indem Sie einmal auf den Ein/Aus-Knopf drücken. Das Signal wird dann stoppen. Die Temperaturanzeige bleibt blinken, bis die erforderliche Temperatur erreicht wird.

### **Feuchtigkeitsalarm**

Steigt oder verringert sich der Feuchtigkeitsgrad im Apparat auf außerhalb des Temperaturbereichs, wird ein Signal hörbar. Der dazugehörige Feuchtigkeitsanzeiger blinkt dann und das  Symbol leuchtet auf. Das Blinken von <sup>RH</sup>% LL gibt einen zu niedrigen Feuchtigkeitsgrad an und das Blinken von <sup>RH</sup>% HH einen zu hohen.

Wird der zuvor eingestellte Feuchtigkeitsbereich wieder erreicht, wird das akustische Signal automatisch deaktiviert, d. h. die Feuchtigkeitsanzeige stoppt zu blinken und die Symbole erlöschen. Stört Sie aber der Lärm des Signals, können Sie das akustische Signal ausschalten, indem Sie einmal auf den Ein/Aus-Knopf drücken. Die entsprechende Feuchtigkeitsanzeige bleibt blinken und die Symbole bleiben aufleuchten, bis die zuvor eingestellte Feuchtigkeit erreicht wird. Die Anzeige leuchtet kontinuierlich auf, die Symbole gehen aus und das Alarmsystem ist wieder voll aktiv.

### **Türalarm**

Bleibt die Tür länger, als 60 Sekunden offen, gibt es ein akustisches Signal. Die Tür schließen, oder einmal den An-/Aus-Knopf (1) eindrücken. Das Signal schaltet sich dann aus.

**ANMERKUNG:** Wird der Weinkeller zum ersten Mal gebraucht, oder nach einer langen Periode wieder gebraucht, wird die Innentemperatur nicht sofort die Temperatur sein, die auf der Anzeige angegeben wird. Warten Sie einige Stunden, bis der Weinkeller die gewünschte Temperatur erreicht und sich auf eine homogene Temperatur stabilisiert.

**WICHTIG:** Nach Abschalten oder Stromausfall sollten Sie fünf Minuten warten, bevor Sie den Apparat wieder einschalten. Sonst ist es möglich, dass sich der Weinkeller nicht einschaltet.

## **WARTUNG**

### **ABTAUEN**

Dieses Produkt ist ein No-Frost-Gerät, d. h. es bildet sich kein Eis, das man entfernen (abtauen) muss.

### **REINIGUNG**

**Vor der Reinigung des Geräts den Netzstecker ziehen.**

**Verwenden Sie niemals Scheuermittel oder -schwämmchen für die Reinigung der Innen- und Außenseite des Geräts.**

- Entfernen Sie alle Zubehörteile (Regale ...). Waschen Sie sie in lauwarmem Wasser mit etwas mildem Reinigungsmittel ohne Duftstoffe (zum Beispiel Geschirrspülmittel), spülen Sie sie möglichst kalkarmem Wasser gut ab und lassen Sie sie gründlich trocknen.
- Waschen Sie die Innenwände auf dieselbe Art und Weise; pflegen Sie insbesondere die Regalstützen.
- Reinigen Sie die Türdichtung und auch den darunter liegenden Bereich.
- Stecken Sie das Gerät wieder ein.

Von Zeit zu Zeit sollten Sie den Kondensator an der Rückseite des Geräts abstauben; eine Staubansammlung könnte die Effizienz der Einheit beeinträchtigen.

Bei längerer Abwesenheit entleeren und reinigen Sie das Gerät; halten Sie die Tür für die Dauer des Nichtgebrauchs offen.

### **AUSWECHSELN DER BELEUCHTUNGSLAMPE**

Dieses Gerät ist mit Leuchtdioden (LED) ausgestattet. Diese Art von Diode kann vom Verbraucher nicht gewechselt werden. Die Lebensdauer dieser LED ist ausreichend, sodass kein Austausch erforderlich ist. Wenn jedoch trotz der Sorgfalt bei der Herstellung des Klimaschranks die LEDs defekt sein sollten, wenden Sie sich bitte an unseren Kundendienst.

## FEHLERSUCHE UND -BEHEBUNG

Viele einfache Probleme bei Ihrem Weinklimaschrank können Sie selbst beheben, ohne sofort den Kundendienst anrufen zu müssen. Probieren Sie die folgenden Vorschläge aus.

PROBLEM	MÖGLICHE URSACHE
Das Gerät funktioniert nicht	<ul style="list-style-type: none"> <li>• Überprüfen Sie die Stromzufuhr</li> <li>• Überprüfen Sie den Schutzschalter</li> <li>• Eine Sicherung ist durchgebrannt</li> </ul>
Keine ausreichende Kühlung	<ul style="list-style-type: none"> <li>• Überprüfen Sie die eingestellten Temperaturen Die Umgebungstemperatur erfordert eine Neueinstellung der Temperaturen</li> <li>• Die Tür wird zu oft geöffnet</li> <li>• Die Tür ist nicht richtig geschlossen</li> <li>• Die Türdichtung ist nicht dicht</li> <li>• Es ist nicht genügend Platz rund um das Gerät</li> </ul>
Keine Innenbeleuchtung Keine Anzeige auf dem LCD-Display	<ul style="list-style-type: none"> <li>• Kontaktieren Sie Ihren Kundendienst</li> </ul>
Es ist eine deutliche Geräusentwicklung wahrnehmbar	<ul style="list-style-type: none"> <li>• Überprüfen Sie die horizontale Ausrichtung des Gerätes</li> <li>• Stellen Sie sicher, dass kein Papier oder Teil der Verpackung im Gerät eingeklemmt ist</li> </ul>
Die Tür lässt sich nicht richtig schließen	<ul style="list-style-type: none"> <li>• Überprüfen Sie die horizontale Ausrichtung des Gerätes</li> <li>• Die Dichtung ist in einem schlechten Zustand</li> <li>• Die Stützfüße haben sich „bewegt“</li> </ul>
Das Licht (LED) leuchtet nicht	<ul style="list-style-type: none"> <li>• Das Bedienfeld ist defekt</li> <li>• Problem mit den Leiterplatten</li> <li>• Problem mit der Steckdose</li> <li>• Kontaktieren Sie Ihren Kundendienst</li> </ul>
Fehler an der LED-Anzeige	<ul style="list-style-type: none"> <li>• Schlechte Anzeigequalität</li> <li>• Temperatur wird nicht angezeigt</li> <li>• Kontaktieren Sie Ihren Kundendienst</li> </ul>
Die Lüfter funktionieren nicht	<ul style="list-style-type: none"> <li>• Das Bedienfeld muss von Ihrem Kundendienst ausgetauscht werden</li> </ul>

## GARANTIE

### Reparaturen und Ersatzteile vorhanden

Die Herstellergarantie gilt für dieses Gerät für einen Zeitraum von 2 Jahren.

Im Falle einer Fehlfunktion während dieses Zeitraums muss jede Kundendienstanfrage an den Kundendienst Ihres Händlers gerichtet werden.

Außerhalb der Garantiezeit erhalten Sie Informationen zu professionellen Reparaturdiensten oder zur Bestellung von Originalersatzteilen, indem Sie sich an Ihren Händler wenden.

Gemäß der Ökodesign-Verordnung sind Ersatzteile ab dem Kaufdatum Ihres Geräts mindestens 7 Jahre lang verfügbar.

## ÄNDERUNG DER TÜRÖFFNUNGSRICHTUNG

Sie können die Öffnungsrichtung der Türe ändern, indem Sie die Scharniere versetzen. Stellen Sie beim Wiedereinbau bitte sicher, dass die Tür mit dem Gehäuse ausgerichtet ist und die Dichtung ordnungsgemäß aufliegt.

**Es wird darauf hingewiesen, dass die Änderung der Türöffnungsrichtung bei abgestecktem Gerät vorgenommen werden muss.**

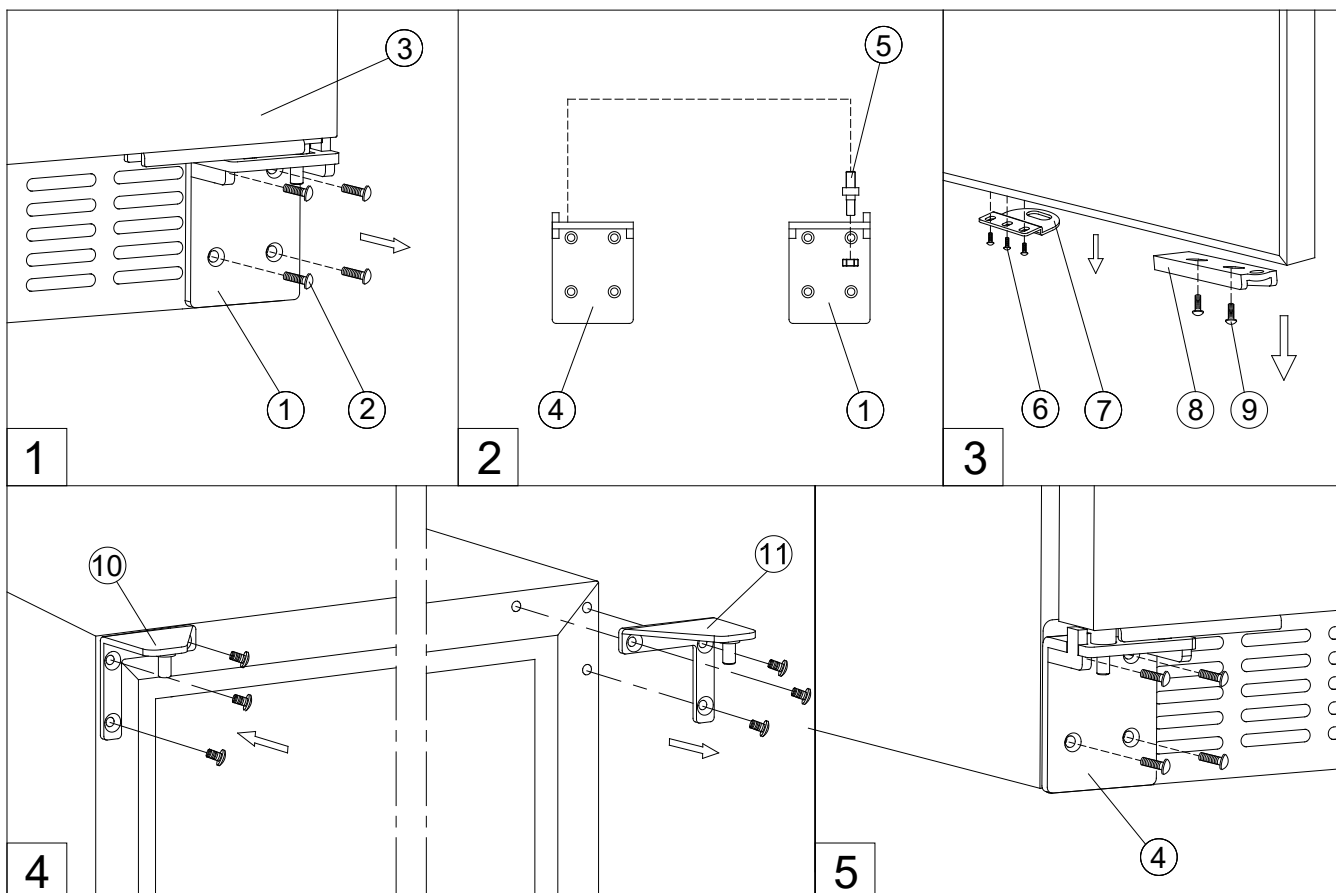

1. Entfernen Sie das rechte untere Scharnier (1), indem Sie die vier Schrauben (2) lösen. Halten Sie die Tür (3) nach dem Entfernen der Schrauben fest. (Abb. 1)
2. Ziehen Sie vorsichtig nach unten, um die Tür vom oberen rechten Scharnier zu entfernen, und legen Sie sie auf eine gepolsterte Fläche, um Beschädigungen zu vermeiden. Dann das obere rechte Scharnier (11) entfernen. (Abb. 4)
3. Entfernen Sie die Kappen auf der linken Seite des Kellers und decken Sie die Schraubenlöcher auf der rechten Seite ab.
4. Schrauben Sie das andere obere linke Scharnier (10) in die Zubehörtasche auf der linken Seite des Gehäuses. (Abb. 4)
5. Schrauben Sie den Scharnierstift (5) ab und übertragen Sie ihn in das untere linke Scharnier in der Zubehörtasche. (Abb. 2)
6. Den Türadapter (8) und / oder das Schloss (7) abschrauben und in die oberen vorgesehenen Positionen der Tür bringen. (Abb. 3)
7. Drehen Sie die Tür um 180° und tauschen Sie die Glastür in der gezeigten Position aus. Dann das untere linke Scharnier in die angegebene Position schrauben und festziehen. (Abb. 5)
8. Überprüfen und justieren Sie die Türausrichtung, indem Sie die Schrauben (9) lösen und den Türadapter (8) verschieben. Nach dem Einstellen der Tür die Schrauben (9) anziehen. (Abb. 5)

# *Le Chai*

## **USER MANUAL**

### **FREE STANDING WINE AGEING CABINET**

**LMV1500 – 147 bottles**

**LMV1900 – 182 bottles**

**LMV2870 – 287 bottles**

# TABLE OF CONTENTS



Introducing the wine cabinet	Page 56
Important warnings and tips	Page 57
Setting up the cabinet	Page 61
Specific information	Page 61
Usage	Page 67
Care of your cabinet	Page 69
Troubleshooting	Page 70
Guarantee	Page 70
Changing door opening side	Page 71

## TECHNICAL AND ENERGY CHARACTERISTICS

Brand: LE CHAI	Model LMV1500 (147 bottles Max)	Model LMV1900 (182 bottles Max)	Model LMV2870 (287 bottles Max)
Foodstuffs	220-240V~ 50Hz		
Size (L*W*H) (mm)	595x575x1476	595x575x1768	680x676x1820
Weight	66 kg	76 kg	86 kg
Defrosting	Automatic		
Climate class	ST This device is designed for use at ambient temperatures between 16°C and 38°C		
Installation type	Free Standing		

**The cabinet is exclusively designed for storing wine.**

The product information fiche according to regulation 2019/2016 / EU is available via

Model	Website	QR-code
LMV1500	<a href="https://eprel.ec.europa/qr/349116">https //eprel.ec.europa/qr/349116</a>	
LMV1900	<a href="https://eprel.ec.europa/qr/346471">https //eprel.ec.europa/qr/346471</a>	
LMV2870	<a href="https://eprel.ec.europa/qr/349117">https //eprel.ec.europa/qr/349117</a>	

**This device complies with European Directive requirements:  
2014/35/EU pertaining to electrical safety  
2014/30/EU pertaining to electromagnetic compatibility**



## INTRODUCING THE WINE CABINET

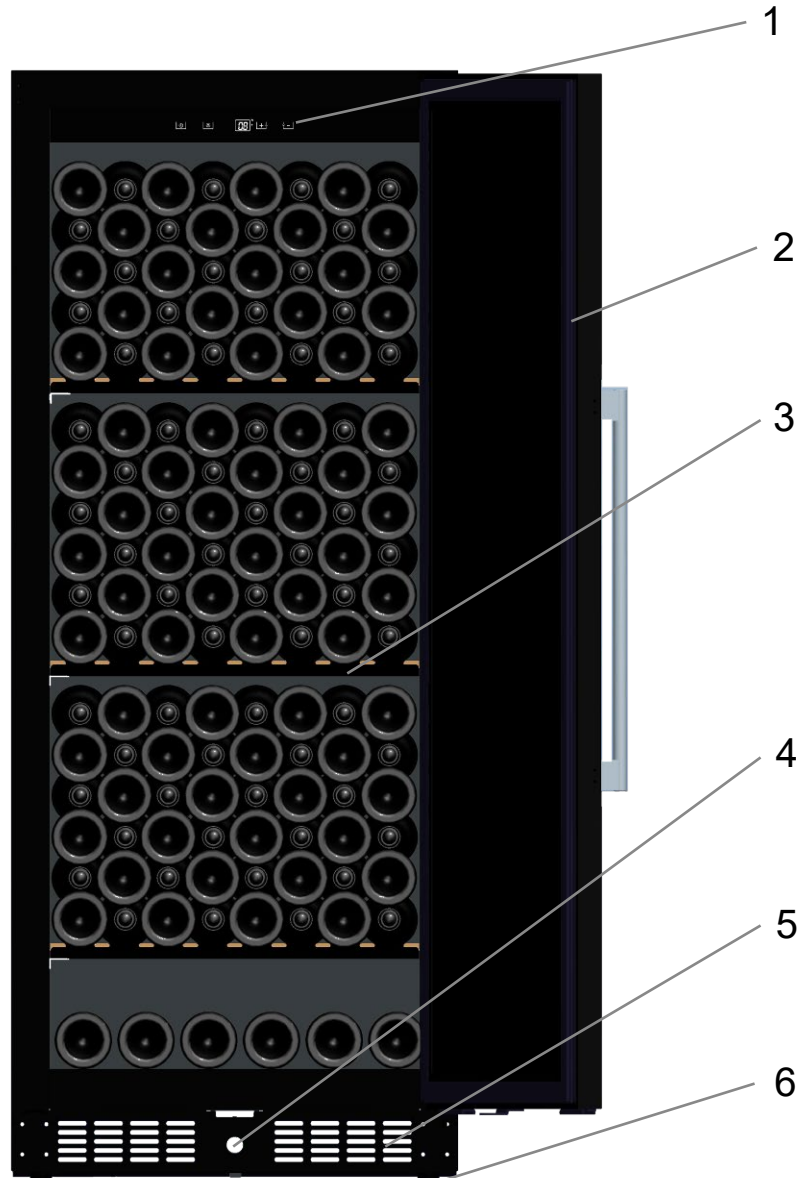

1 – Control Panel  
2 – Solid door with handle  
3 – Shelves

4 – Lock  
5 – Ventilation  
6 – Adjustable feet



## IMPORTANT WARNINGS AND TIPS

Please conserve this user manual with your cabinet – you may need to consult it. If the cabinet is transferred to another person, please ensure that the user manual accompanies it, so that the new user may know how the cabinet operates. These warnings are both for your safety and that of other people. Therefore we advise that you read them carefully before setting up and operating your refrigerator.

**This device is destined exclusively for home use, and is intended for the storage of foodstuffs or special beverages at a storage temperature higher than that of a fresh foodstuffs storage compartment.**

**It is not intended in any way for the storage of fresh foodstuffs. Do not use it for commercial or industrial purposes or for any usage other than that for which it is designed.**

**If the device has a lighting system and the lamp is replaceable by the user, refer to the information on its replacement method in the following paragraph of this manual.**

**This appliance is intended for the storage of particular food or drink at a storage temperature higher than that of a fresh food storage compartment. In any case, it is not intended to keep food fresh. Do not use it for commercial or industrial purposes or for any purpose other than that for which it was designed.**

### **Safety**

- This device may be used by children aged 8 years and older and by people with reduced physical, sensory or mental capacity, on condition they have received supervision or

instruction concerning use of the device in all safety, and that they understand the risks.

- Children should not be allowed to play with the device.
- Children aged from 3 to 8 years are allowed to load and unload refrigerating appliances.
- Always disconnect the device's electricity supply before cleaning it; before defrosting it, before changing the illuminating lamp; before moving the device or before cleaning the floor underneath it. Cleaning and care by the user should not be done by children unless under supervision.
- **WARNING:** Do not damage the refrigeration circuit.
- **WARNING:** Do not use electrical equipment inside the foodstuffs storage compartment, unless it is of a type recommended by the manufacturer.
- **WARNING:** Do not use mechanical tools or other means to speed up defrosting, unless they are recommended by the manufacturer.
- **WARNING:** Keep the cabinet's ventilation openings clear in the enclosure or the built-in space around the cabinet.
- **WARNING:** Do not locate multiple portable socket-outlets or portable power supplies at the rear of the appliance.
- **WARNING:** When positioning the appliance, ensure the supply cord is not trapped or damaged.
- Do not connect the device to a power supply without overload protection (protected by an electrical fuse).
- Never use power-strips or extension cords to connect the device to the mains.
- This device is not destined for use with an outside timer or remote control system or any device that switches it on automatically.
- Do not use the device to store explosive substances such as aerosols that contain flammable propulsion gas.
- After installing the cabinet, ensure that it is not resting on the power cord.

- If the power cord is damaged, it must be replaced by the manufacturer, by customer care service, or by similarly qualified personnel in order to prevent electrical hazards.
- The device is heavy; be careful when moving it.
- If your cabinet was laid down in a horizontal position during transportation, wait 48 hours before operating it.
- In the event of accidental liquid spillage (broken bottles or other) on electrical components (motor or other), immediately unplug the device from the mains.
- Ensure that you put your cabinet in a place that can support its weight when loaded (1 bottle containing 75 cl weighs approximately 1.3 kg).
- Your cabinet must be placed on a level surface. If you have placed it on a rug or on carpeting, insert a support beneath it.
- Opening the door for long periods can cause a significant increase of the temperature in the compartments of the appliance.
- Clean regularly surfaces that can come in contact with food and accessible drainage systems.
- If the refrigerating appliance is left empty for long periods, switch off, defrost, clean, dry, and leave the door open to prevent mould developing within the appliance.
- This refrigeration appliance is not suitable for freezing foodstuffs.

### **Servicing – repairs**

- It is dangerous to modify or attempt to modify the characteristics of the device.
- If it breaks down, do not try to repair the device yourself. Repairs made by unqualified personnel can cause damage. Contact your dealer's Customer Care Service.

## Refrigerant



Warning; Risk of fire / flammable materials.

The refrigerant gas contained in this device is isobutane (R 600a), it is low-polluting but is flammable.

- When transporting and installing the device, take care not to damage any part of the refrigerating circuit.
- Do not use a pointed or sharp edged tool to defrost the device.
- Do not use any electrical devices inside the cabinet.

If the refrigerating circuit is damaged:

- Do not allow any open flame near the device.
- Avoid sparks – do not switch on any electrical appliances or lamps nearby.
- Immediately ventilate the room.

## Disposal



This device carries the selective waste sorting symbol for electrical and electronic equipment disposal. This means that the product must be picked up by a selective collection system in compliance with European Directive 2012/19 EU so that it will either be recycled or dismantled in an environment-friendly way.

For more information please contact your local or regional government.

Electronic products that are not properly and selectively recycled are potentially dangerous for the environment and for human health because they contain dangerous substances.

This device contains flammable foaming agents. When the refrigerator reaches the end of its life cycle, it must be disposed of in a suitable place, where refrigerators can be recycled. For this purpose please contact your town hall or municipality. Under no circumstances must the refrigerator be disposed of in public areas.

## SETTING UP THE CABINET

If this device, which uses magnetic door closing, replaces a device equipped with a spring closing system, we advise you to destroy the spring closing system before disposing of the old device. This will prevent children from locking themselves inside it and endangering their lives.

### Location

Place your cabinet well away from heat sources (heater, cooker, direct sunlight). For proper operation of the device, the ambient room temperature should be between +16°C and +38°C (class ST). Outside these limits, the device will not operate properly.

– Ensure that air can circulate freely behind the device: do not place it too close to a wall, in order to avoid noise from vibration. Ensure that air can circulate freely all around the device. Insufficient ventilation will lead to poor operation and increased energy consumption.

Leave at least 2 cm between the walls and the wine cabinet and 3 cm minimum between the rear of the wine cabinet and the wall. Leave at least 10 cm free space above the device.

– ***The device must be installed in such a way that the electric plug is accessible. After installing the cabinet, make sure that it is not resting on the power cord.***

– Level the device by using the 4 adjustable feet.

### Connecting the power supply

Your cabinet is designed for operation with 230 V single-phase.

**It must be connected to a wall socket equipped with earthing and protected by a 10 A fuse in compliance with the standard NF C15-100 and in compliance with your electricity supplier's prescriptions.**

## SPECIFIC INFORMATION

- We recommend that you install your wine cabinet in a temperate room.
- If the inside light remains on, please note that the inside temperature will be higher.
- Temperature inside the wine cabinet may vary depending on the type and the number of bottles contained.
- In order to keep your wines at a stable temperature, avoid leaving the door open for long periods.
- Do not install your wine cabinet close to a heat source; avoid direct sunlight.
- In order to guarantee your safety, and to prevent your wine being spoilt, do not place the cabinet in humid locations.
- Do not store perishable foodstuffs inside your wine cabinet.
- The wine cabinet is not designed for use in a garage, outside, or in the open air.
- The following (approximate) temperatures are recommended for wine drinking:
  - o Great Bordeaux wines – Red 16 – 17°C
  - o Great Burgundy wines – Red 15 – 16°C
  - o Great vintages dry white wines 14 – 16°C
  - o Red wines, fruity wines, young wines 11 – 12°C
  - o Rosé wines from Provence, early-to-market wines 10 – 12°C
  - o Dry white wines and local red wines 10 – 12°C
  - o Local white wines 8 – 10°C
  - o Champagnes 7 – 8°C
  - o Liqueur wines 6°C
- Temperature stability is of the greatest importance when storing wine.
- Exposure to light, vibrations, temperature variations or humidity can spoil the wine.

### **The cooling system**

According to specialists, the ideal temperature for wine storage is around 12 ° C, in the range of 10 ° to 14 ° C. Do not confuse with the operating temperature, which varies depending on the specificity of each type of wine from 5 to 18 ° C.

It is especially important to avoid sudden temperature changes. Designed by specialists, for wine lovers, this device, unlike the single refrigerator, electronically ensures constant average temperature control.

### **The anti-vibration system:**

The compressor is equipped with special shock (silent-blocks) and the inner tank is isolated from the body by a thick layer of polyurethane foam. These features can prevent the transmission of vibrations to the wines.

### **The humidification system:**

During the compressor off-cycle, the evaporator defrosts automatically and the condensate collects in the drain trough behind the rear wall of the unit, and part of it flows through the drainage hole into the drip tray by the compressor. During the compressor on-cycle, the humidity level inside the cabinet will decrease because the water inside the air becomes frost accumulated on the evaporator. At that very moment the patented Humidity Pump will work and re-introduce the condensed water into the cabinet as humid air to balance the humidity level. So that the correct relative humidity between 50% and 80% can be created.

### **The UV system:**

The light accelerates aging of your wines. In full doors cellars, the wines are naturally immune subject of course limited openings). This model glass door was subject of a particular treatment, which filters harmful ultraviolet rays; the wines are perfectly safe.

### **Defrost:**

This product does not produce frost (No-Frost). There is no frost or ice; so, no operation is required to remove it.

**Important** : please add around 500ml steamed water into the drain trough softly when starting to use the unit at the first time. The water can insure the unit with correct humidity in the next around six months. If the humidity alarm indicates low humidity level, please add another 500ml steamed water into the drain trough.

Too high humidity level inside the cabinet will not spoil the stored wines but mildew and mould may appear and labels may get unstuck.

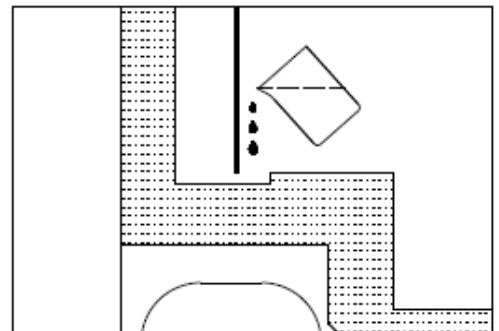

### **ACTIVE CHARCOAL AIR FILTER**

The active charcoal air filter (if your model supplied with it) is located in the back of compartment. Replace it with a new one once a year. It can be purchased from your dealer or from the Spare Parts Department.

- Remove the shelf in front of the filter.
- Grip the filter and turn it 90° clockwise or anti-clockwise to remove.
- Insert the new filter in the vertical position and turn it 90° clockwise or anti-clockwise until it clicks into position..

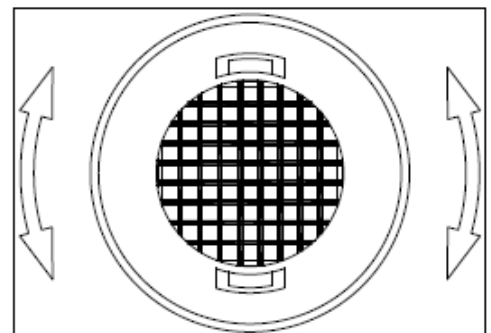

### **LOADING**

The maximum number of bottles that can be loaded into the cabinet are for information only; this information is not contractual; it provides a means for rapidly estimating the size of the device.

The information comes from tests carried out using standard bottles; in reality, in extreme conditions it would be possible to load a greater number of bottles without racks, but a "diverse wine cellar" is used in many different ways; the daily use of a wine cabinet means that it must carry fewer bottles. Therefore you will probably load fewer bottles than the given maximum numbers.

### How to load and care for your wine cabinet:

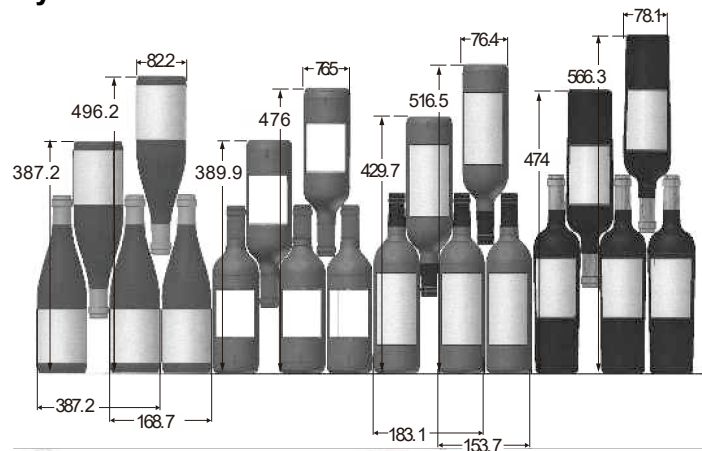

Here we see 4 types of 75 cl bottles, Burgundy and Bordeaux, of different sizes. There are many other types, with various volumes and of all shapes. Note the different ways they are stored depending on the height and diameter of the bottles as well as the interleaving method used.

### For better conservation and avoid food waste

To avoid spoiling the wine, it is important that the temperature remains stable in the cavity, avoid frequently opening the door and blocking the interior vents.

To avoid the appearance of mold, please avoid having too much humidity in the cavity.

Loading for Max capacities

**LMV1500 (147 bottles max)**

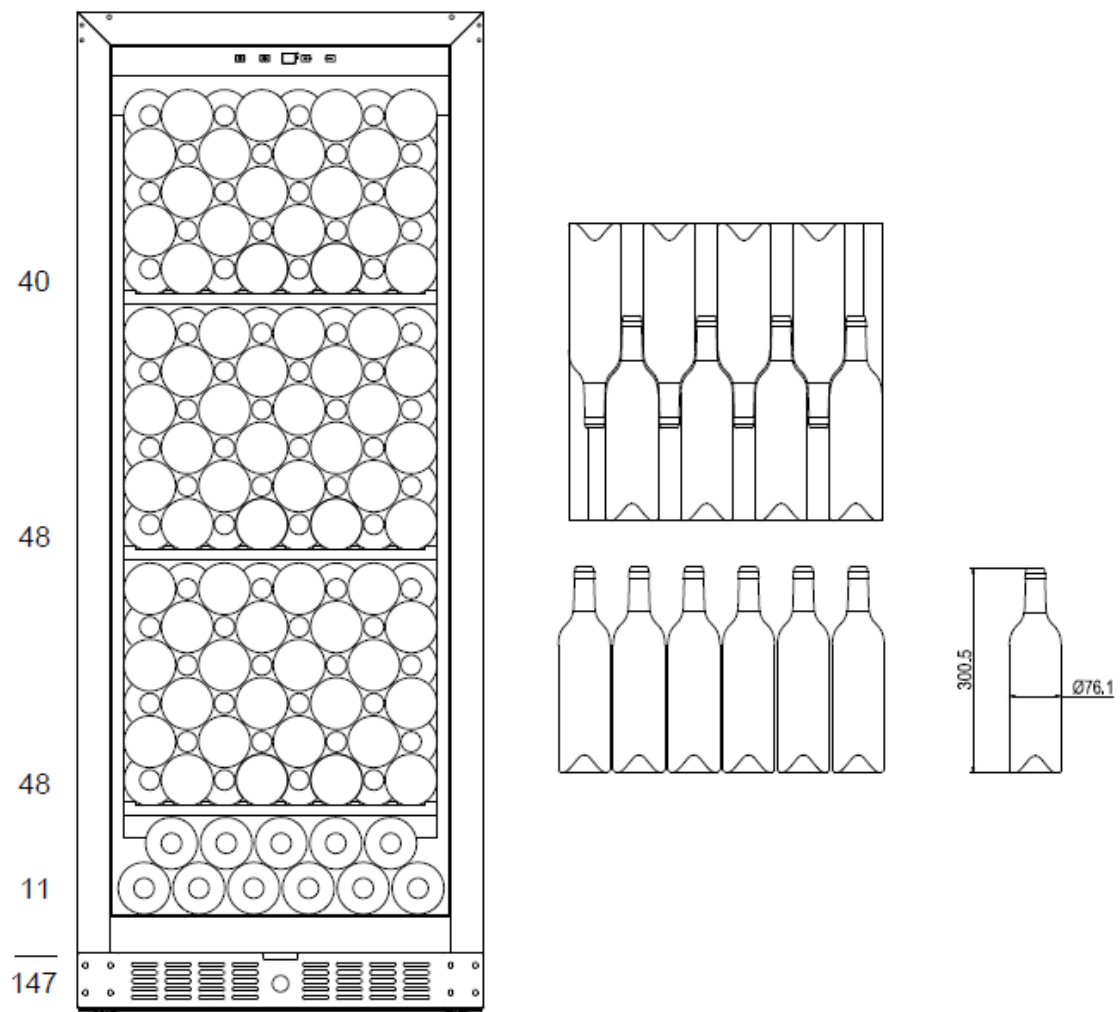



LMV1900 (182 bottles max)

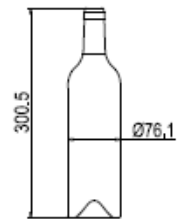
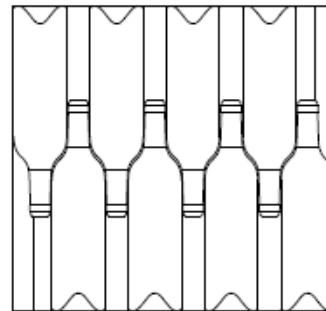
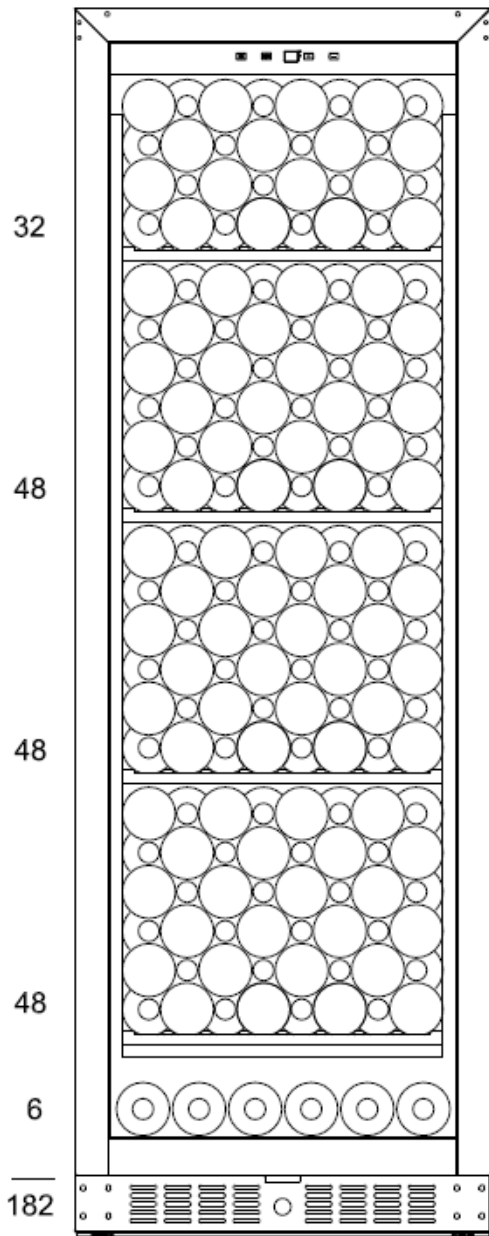

**LMV2870 (287 bottles max)**

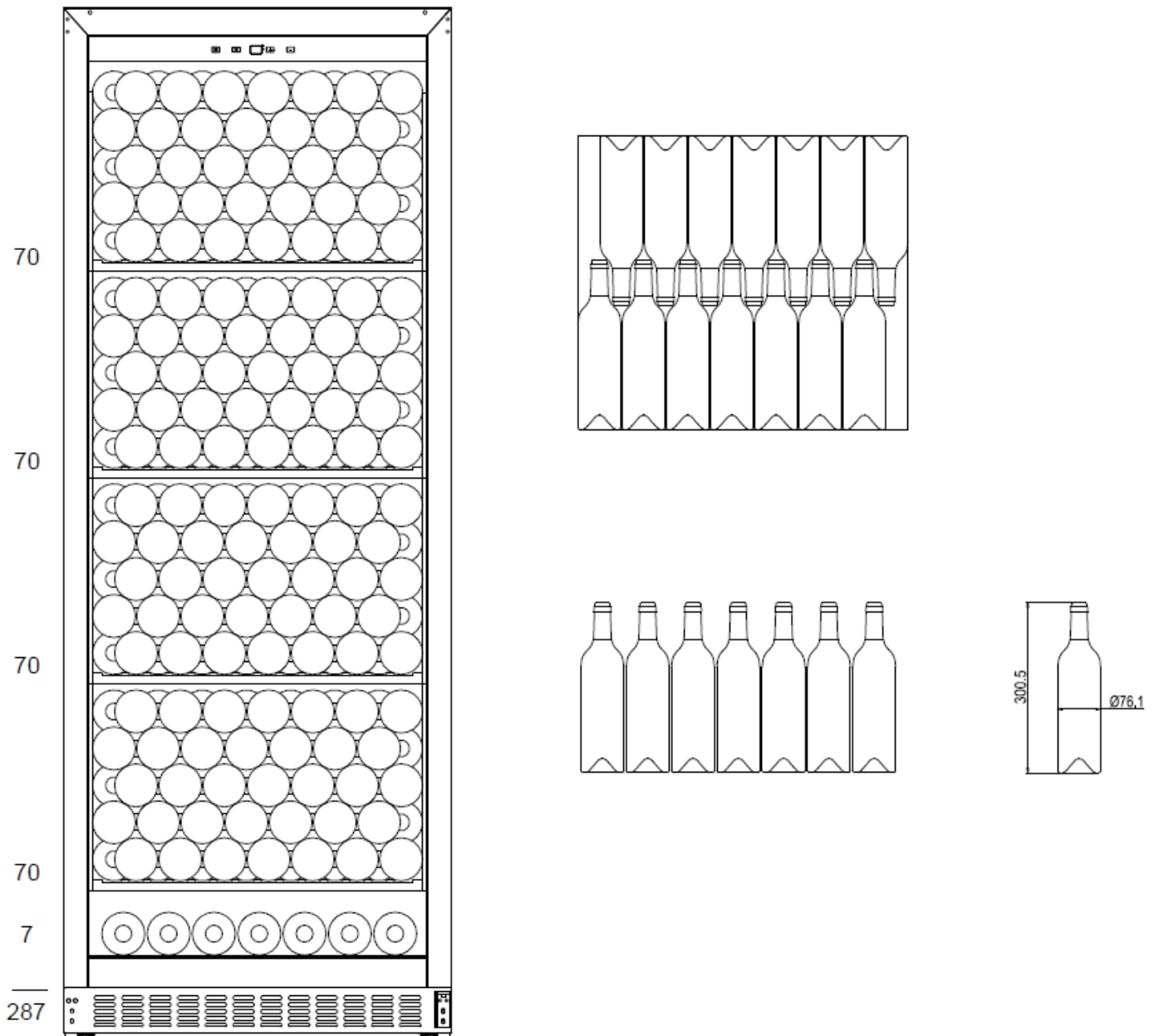

*The maximum number of stored bottles is based on standard Bordeaux bottles containing 0.75 L.*

# USAGE

## Starting up the device

Once the wine cabinet is properly installed, we advise that you clean the inside using warm water with a low concentration of dishwashing liquid. Do not use abrasives or scouring powder; they may scratch the surface finish.

## USAGE

**CAUTION! Wine cabinets are intended only for storing and preserving wine.**

**IMPORTANT:** Your wine cabinet is ideally suitable for holding Bordeaux type bottles of 0.75 L capacity. It can contain larger bottles; however care must be taken that they do not prevent the door from closing properly.

- When closing the door ensure that it does not touch any of the bottles.
- If you load several bottles at a time, it will take longer before the cabinet reaches the desired temperature.
- In order to avoid damaging the door seal, ensure that the door is fully open before moving the racks along the compartment rails.

## Adjusting the temperature

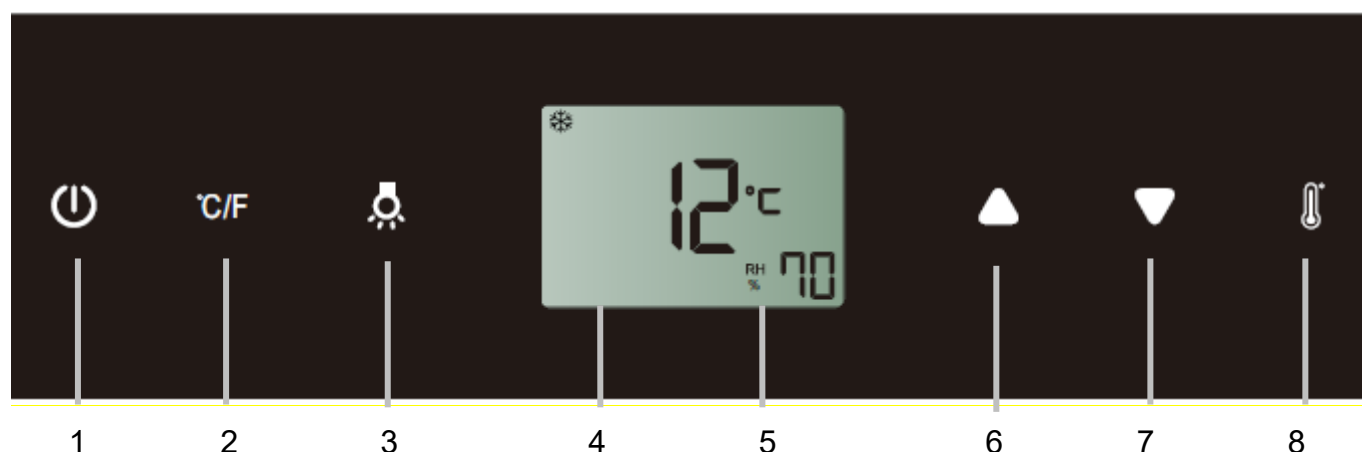

1. ON/OFF button
2. °C/°F selector
3. Light button
4. LCD screen

5. Temperature & Humidity display
6. and 7. Temperature setting
8. Setting selector

## POWER

To turn the appliance off, press and hold the key 1 for 5 seconds until temperature display goes out. To turn the appliance on, press and hold the key 1 for 5 second until temperature display lights up.

**NOTE:** Pressing the key once can switch off the audible alarm when the alarm is on.

## UP

To increase (warm) the set temperature by 1°C or 1°F.

## DOWN

To decrease (cool) the set temperature by 1°C or 1°F.

## LIGHT

Used to turn the inner light on/off.

## ° F/° C SELECTOR

Select the temperature display setting in Fahrenheit or Celsius degree. To change the temperature from Fahrenheit to Celsius or from Celsius to Fahrenheit.

### Setting the Temperature Control

The unit has a single adjustable temperature zone. The temperature can be set between 5°C and 20°C (41°F and 68°F). It can be used as a wine maturing cabinet or a wine serving cabinet. The recommended temperature setting range for maturing wine is between 11°C and 14°C (52°F and 57°F). The recommended temperature setting range for serving white wine is between 5°C and 10°C (41°F and 50°F) and the recommended temperature setting range for serving red wine is between 15°C and 20°C (58°F and 68°F).

When the unit is plugged in for the first time, the unit will power up automatically to the preset defaults. The temperature preset at the factory is 12°C (54°F) (ideal maturing temperature).

Press the  until the temperature you want to set is flashing. Then you can use the ▲ and ▼ keys to set the internal temperature as required. When you press either key at the first time, the display will show the last temperature set previously.

The temperature will increase 1°C/1°F if you press the ▲ key once, or the temperature will decrease 1°C/1°F if you press the ▼ key once. The display flashes while you make the setting.

The set temperature will temporarily flash in the display for 5 seconds after the temperature has been set. Then the display shows the current inner temperature again.

To view the set temperature at any time, press the  key, the set temperature will temporarily flash in the display for 5 seconds. Then the display shows the current inner temperature again.

### Setting the Humidity Control

Humidity level can be kept automatically for models with humidity pump.



Press the  until the humidity display <sup>RH</sup>% is flashing. Now you can use the ▲ and ▼ key to choose the relative humidity setting from 50% to 80% and 00%. The set humidity will temporarily flash in the display for 5 seconds. Then the display shows the current inner humidity again. The humidity preset at the factory is 70% (ideal wine storage humidity).

When 00% is selected, the humidity pump will be switched off. The humidity pump increases the energy consumption of the unit. If the function is not necessary, please switch it off. The rated energy consumption is based on the function is switched off.

### TEMPERATURE MEMORY FUNCTION

In the event of a power interruption (power surge, breaker switch, etc.), the unit remembers the previous temperature settings. When the power is recovered, the cabinet temperature will go back the same setting temperature as before the power interruption.

### TEMPERATURE ALARM





An audible alarm will sound if the temperature in one of the zones rises or falls outside the temperature range. The relevant temperature display will flash at the same time. The temperature the appliance is set at determines the temperature the appliance recognizes as being too warm or too cool. The audible alarm will sound and the display will  &  flash:





- When you switch the appliance on, if the temperature inside the appliance is very different from the temperature set.
- When there has been a lengthy interruption to the power supply.
- When too many items have been put into the unit at one time. Or too much ambient air flowed in when rearranging and removing storage items.
- When the door is not been closed tightly.
- The appliance is faulty.

The audible alarm will be automatically silenced and the temperature display stops flashing when the set temperature is reached again. However, if the noise disturbs you, you can switch the audible alarm off before this if you wish by pressing the POWER key once. The alarm will stop. The relevant temperature

display continues to flash until the set temperature has been reached. The display then lights up constantly, and the alarm system is fully active again.

### **HUMIDITY ALARM**

An audible alarm will sound if the humidity inside the unit rises or falls outside the humidity range. The relevant humidity display will flash at the same time and the symbol  will light up. The flash of  $\% \text{RH}$  LL and  indicates too low humidity level and the flash of  $\% \text{RH}$  HH and  indicates too high humidity level. The audible alarm will be automatically silenced, the humidity display stops flashing and the symbols  &  will go out when the set humidity range is reached again.

However, if the noise disturbs you, you can switch the audible alarm off before this if you wish by pressing the **POWER** key once. The alarm will stop. The relevant humidity display continues to flash and the symbols  &  will continue to be lit up until the set humidity has been reached. The display then lights up constantly, the symbols  &  will go out, and the alarm system is fully active again.

### **DOOR ALARM**

If the door has been left open for more than 60 seconds, the audible alarm will sound. Closing the door or pressing the **POWER** key once can switch off the audible alarm.

#### ➤ **Note**

- If the unit is unplugged, power lost, or turned off, you must wait 3 to 5 minutes before restarting the unit. If you attempt to restart before this time delay, the Wine cooler will not start.
- When you use the Wine cooler for the first time or restart the Wine cooler after having been shut off for a long time, there could be a few degrees variance between the temperature you select and the one indicated on the LED readout. This is normal and it is due to the length of the activation time. Once the Wine cooler is running for a few hours everything will be back to normal.

## **CARE OF YOUR CABINET**

### **DEFROSTING**

Defrosting of your wine cabinet is fully automatic. It requires no action on your part.

During operation, you may notice condensation drops forming on the rear inside wall of the cabinet. They will be eliminated during automatic defrosting.

### **CLEANING**

**Before any cleaning, unplug the device from the mains.**

**Never use abrasives or a scraper sponge when cleaning the inside or the outside of your wine cabinet.**

- Remove all accessories (racks, etc.). Wash them using lukewarm water to which has been added a gentle unscented detergent (dishwashing liquid for example); rinse with bleach water and carefully dry off.
- Wash the inside walls in the same way; pay particular attention to the rack supports
- Wash the door seal as well as under the seal.
- Plug the wine cabinet into the mains.

From time to time, dust off the condenser behind the device; accumulated dust may reduce the efficiency of your wine cabinet.

In the event of a prolonged absence, empty and clean out the device; maintain the door slightly open during the period of non-use.

## REPLACING THE ILLUMINATING LAMP

The device uses light emitting diodes (LEDs). This type of diode cannot be changed by the user. The life cycle of the LEDs is long enough so that they do not need to be changed. If however, in spite of the care taken by the manufacturer, the LEDs do fail, please contact your Customer Care Service for any repair.

## TROUBLESHOOTING

You can resolve many of the problems that may arise without having to call Customer Care Service. Please try the suggestions below.

PROBLEM	POSSIBLE CAUSE
No operation	<ul style="list-style-type: none"> <li>• Check your installation's power supply</li> <li>• Check your circuit breaker</li> <li>• A fuse has blown</li> </ul>
Not cold enough	<ul style="list-style-type: none"> <li>• Check the setting temperature Ambient temperature requires readjustment of the temperatures</li> <li>• The door is open too often</li> <li>• The door is not closed properly</li> <li>• The door seal is not air-tight</li> <li>• There is not enough space around the device</li> </ul>
No interior light No display on the LCD screen	<ul style="list-style-type: none"> <li>• Contact your Customer Care Service</li> </ul>
There appears to be a loud noise	<ul style="list-style-type: none"> <li>• Check the device levelling</li> <li>• Verify that a piece of paper or part of the packaging has not remained stuck in the device.</li> </ul>
The door does not close properly	<ul style="list-style-type: none"> <li>• Check the device levelling</li> <li>• The seal is in poor repair</li> <li>• The feet have "moved"</li> </ul>
The light (LED) does not come on	<ul style="list-style-type: none"> <li>• The control panel is not working</li> <li>• Printed circuit problem</li> <li>• Mains plug problem</li> <li>• Contact your Customer Care Service</li> </ul>
LED display error	<ul style="list-style-type: none"> <li>• Poor display</li> <li>• The temperature value is not shown</li> <li>• Contact your Customer Care Service</li> </ul>
The fans are not working	<ul style="list-style-type: none"> <li>• Control Panel to be replaced by your Customer Care Service</li> </ul>

## GUARANTEE

Repairs and spare parts available

The manufacturer's warranty is applicable for this device for a period of 2 years.

In the event of a malfunction during this period, any request for support must be made to the after-sales service of your dealer.

Outside the warranty period, any information regarding professional repair services or ordering original spare parts may be obtained by contacting your dealer.

In accordance with the Ecodesign Regulation, spare parts will be available for at least 7 years from the date of purchase of your device.

### CHANGING DOOR OPENING SIDE

This appliance has reversible doors but is delivered with a right hinged door. The left hand hinge kit comes with the unit (in the box), should you wish to reverse the hinge on your unit.

**For your safety, please unplug appliance before doing this operation.**

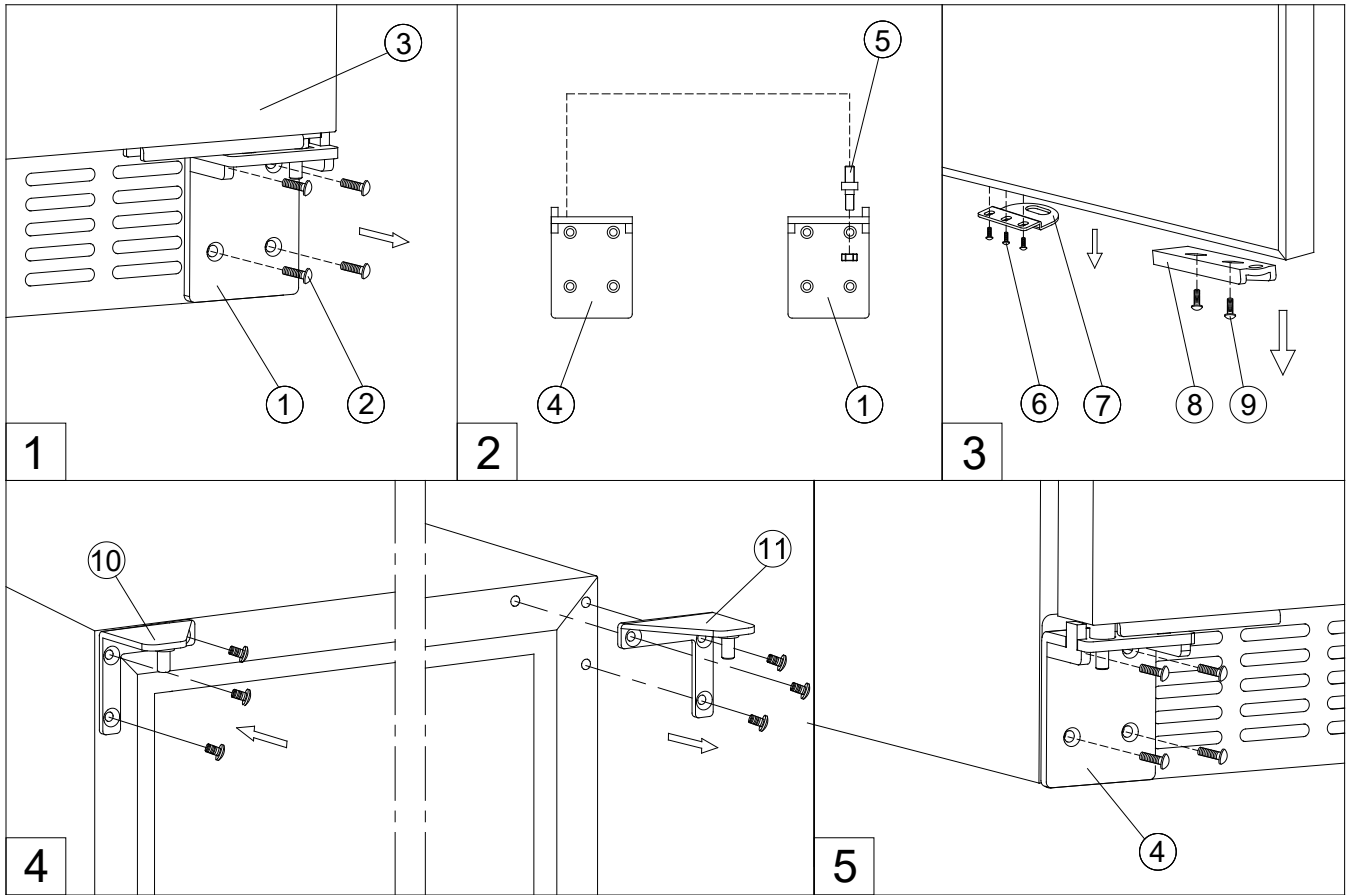

1. Remove the right bottom hinge (1) by unscrewing the four lock screws (2). Be careful to hold the door (3) firmly after removing the screws. (Fig. 1)
2. Gently pull down to remove the door from the right top hinge and place it on a padded surface to avoid the risk of damage. Then remove the right top hinge (11). (Fig. 4)
3. Pop out the cover caps on the left side of cabinet and use them to cover the screw holes on the right hand side.
4. Screw the alternative left top hinge (10), included in the fittings, on the left hand side of cabinet. (Fig. 4)
5. Unscrew and transfer the hinge pin (5) to the left bottom hinge included in the fittings. (Fig. 2)
6. Unscrew and transfer the door adapter (8) and/or lock catch (7) to the top designated positions of the door. (Fig. 3)
7. Rotate the door 180° and relocate the glass door to the designated position. Then screw the left bottom hinge on the designated position and tighten them. (Fig. 5)
8. Recheck and adjust the door alignment by loosening the screws (9) and moving the door adapter (8). Tighten the screws (9) after the door is levelled. (Fig. 5)

# *Le Chai*

## **GEBRUIKSHANDLEIDING**

## **INBOUWBARE WIJNKAST**

**LMV1500 – 147 flessen**

**LMV1900 – 182 flessen**

**LMV2870 – 287 flessen**



# INHOUD



Voorstelling van het toestel	Pagina 74
Belangrijke waarschuwingen en advies	Pagina 76
Installatie	Pagina 80
Specifieke informatie	Pagina 80
Gebruik	Pagina 85
Onderhoud	Pagina 87
Problemen en oplossingen	Pagina 88
Garantie	Pagina 88
Verandering van de openingsrichting van de deur	Pagina 89

## TECHNISCHE KENMERKEN EN ENERGIE-EIGENSCHAPPEN

Merk: Le Chai	Model LMV1500 (147 flessen Max)	Model LMV1900 (182 flessen Max)	Model LMV2870 (287 flessen Max)
Voeding	220-240V~ 50Hz		
Afmeting (l x b x h) (mm)	595x575x1476	595x575x1768	680x676x1820
Gewicht	66 kg	76 kg	86 kg
Ontdooiing	Automatic		
Klimaatklasse	ST Dit toestel is ontworpen voor gebruik bij een omgevingstemperatuur tussen 16 °C en 38 °C		
Type installatie	Free Standing		

**Dit toestel is uitsluitend bedoeld voor de opslag van wijn.**

Het productinformatieblad volgens verordening 2019/2016 / EU is beschikbaar via

Model	Website	QR-code
LMV1500	<a href="https://eprel.ec.europa/qr/349116">https //eprel.ec.europa/qr/349116</a>	
LMV1900	<a href="https://eprel.ec.europa/qr/346471">https //eprel.ec.europa/qr/346471</a>	
LMV2870	<a href="https://eprel.ec.europa/qr/349117">https //eprel.ec.europa/qr/349117</a>	

**Dit toestel is conform aan de eisen van de Europese richtlijnen:  
2014/35/EU met betrekking tot de elektrische veiligheid  
2014/30/EU met betrekking tot de elektromagnetische compatibiliteit**



## PRESENTATIE VAN HET TOESTEL

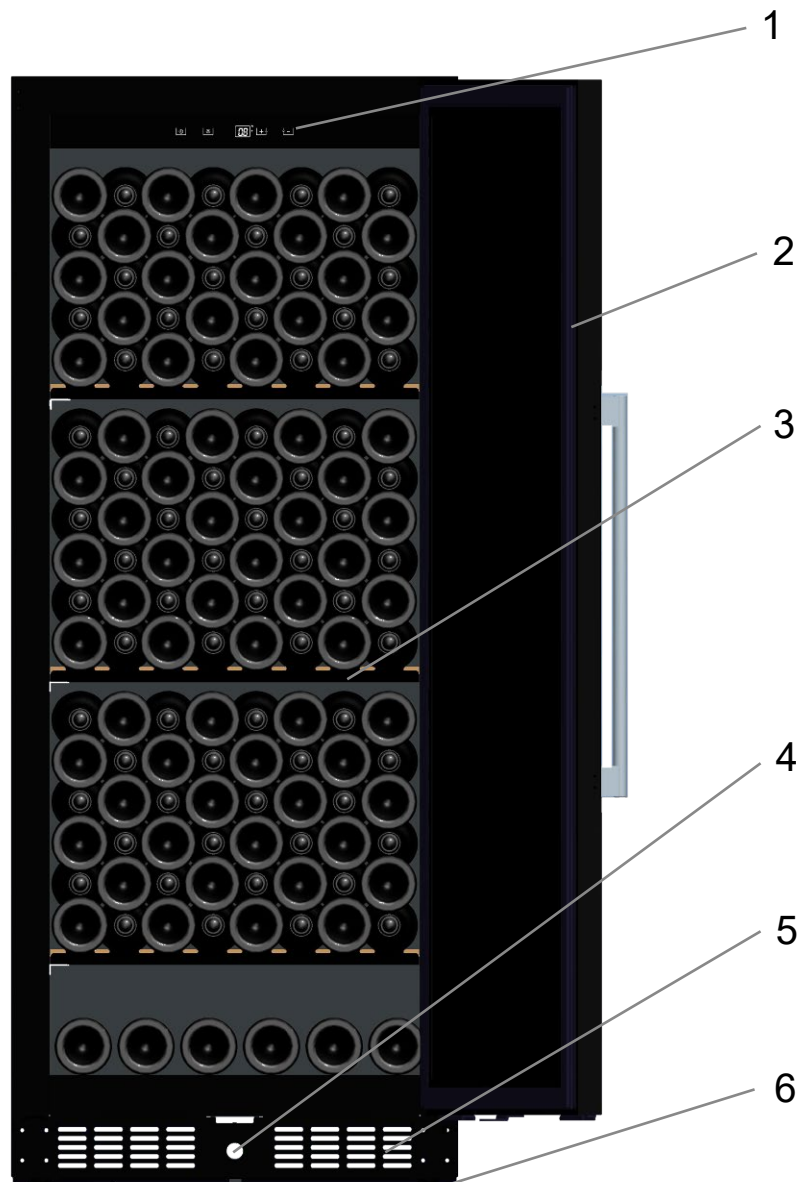

1 – Bedieningspaneel  
2 – Glazen deur  
3 – Rekjes

4 – Slot  
5 – Ventilatie  
6 – Verstelbare voeten

## BELANGRIJKE WAARSCHUWINGEN EN ADVIES

Het is erg belangrijk dat deze handleiding samen met het toestel wordt bewaard voor elke raadpleging. Indien dit toestel wordt overgedragen aan een andere persoon, zorg er dan voor dat de handleiding met het toestel wordt meegegeven zodat de nieuwe gebruiker de handleiding kan gebruiken om zich te informeren over de werking. Deze waarschuwingen worden gegeven voor uw veiligheid en de veiligheid van anderen. Lees deze handleiding dus aandachtig alvorens uw koelkast te installeren en te gebruiken.

Voor informatie over de installatie, de bediening, het onderhoud en de verwijdering van het toestel raadpleegt u de volgende paragrafen van de handleiding.

Als het apparaat een verlichtingssysteem heeft en de lamp kan worden vervangen door de gebruiker, raadpleegt u de informatie over de vervangingsmethode in de volgende alinea van deze handleiding.

**Dit toestel is bedoeld voor huishoudelijk gebruik (privé) maar niet voor vergelijkbare toepassingen zoals:**

- keukens voorbehouden aan het personeel van winkels, kantoren en andere professionele omgevingen
- boerderijen en gebruik door de klanten van hotels, motels en andere omgevingen met een residentieel karakter
- omgevingen van het type hotelkamers
- catering en andere gelijkaardige toepassingen waaronder detailverkoop

**Dit toestel is bedoeld voor de opslag van persoonlijke voeding of drank aan een opslagtemperatuur die hoger is dan de temperatuur van een compartiment voor de opslag van verse levensmiddelen. Het is in geen geval bedoeld voor het bewaren van verse levensmiddelen. Gebruik het**

**toestel niet voor commerciële of industriële doelstellingen of voor een ander doeleinde dan waarvoor het is ontworpen.**

## **Veiligheid**

- Dit toestel kan worden gebruikt door kinderen vanaf 8 jaar en door personen met verminderde lichamelijke, zintuiglijke of verstandelijke capaciteiten of personen met een gebrek aan kennis of ervaring, indien ze correct onder toezicht staan of als de instructies met betrekking tot het veilige gebruik van het toestel aan hen zijn meegedeeld en als de mogelijke risico's worden begrepen.
- Kinderen mogen niet met het toestel spelen.
- Houd kinderen van minder dan 3 jaar op afstand, tenzij ze onder continu toezicht staan.
- Kinderen van 3 tot 8 jaar mogen koelapparatuur laden en lossen.
- De reiniging en het onderhoud mogen niet worden uitgevoerd door kinderen die niet onder toezicht staan.
- Trek de stekker altijd uit het stopcontact alvorens over te gaan tot de reiniging, de ontdooiing, het vervangen van de lampen, het verplaatsen van het toestel of het reinigen van de ondergrond onder het toestel.**
- WAARSCHUWING: Beschadig het koelcircuit niet.
- WAARSCHUWING: Gebruik geen elektrische toestellen in het opbergvak voor voedingsmiddelen, tenzij dit type toestel wordt aanbevolen door de fabrikant.
- WAARSCHUWING: Gebruik geen mechanische inrichtingen of andere middelen om de ontdooiingsprocedure te versnellen behalve de middelen die door de fabrikant worden aanbevolen.
- WAARSCHUWING: Houd de ventilatieopeningen in de behuizing van het toestel of de inbouwstructuur vrij.

- **WAARSCHUWING:** Plaats niet meerdere draagbare stopcontacten of draagbare voedingen aan de achterkant van het apparaat.
- **WAARSCHUWING:** zorg er bij het plaatsen van het apparaat voor dat het netsnoer niet bekneld of beschadigd raakt.
- Sluit het toestel niet aan op een stopcontact dat niet is beschermd tegen overbelasting (zekering).
- Gebruik nooit stekkerblokken of verlengsnoeren om het toestel aan te sluiten.
- Dit toestel is niet bedoeld om te worden bediend door middel van een externe timer of door een afzonderlijk afstandsbedieningssysteem of een andere inrichting die het toestel automatisch onder spanning zet.
- Bewaar geen explosieve stoffen in dit toestel, zoals spuitbussen die ontvlambare drijfgassen bevatten.
- Controleer na de installatie dat het toestel niet op de voedingskabel staat.
- Wanneer de voedingskabel beschadigd is, moet deze door de fabrikant, de dienst na verkoop of door personen met gelijkaardige kwalificaties worden vervangen om gevaar te vermijden.
- Dit toestel is zwaar; let op bij een verplaatsing.
- Indien uw toestel op de zijkant lag tijdens het transport, wacht u 48 uur alvorens het in gebruik te nemen.
- Zorg ervoor dat de plaats waar uw toestel is geplaatst het gewicht kan ondersteunen wanneer het toestel is volgeladen (1 fles van 75 cl is ongeveer gelijk aan 1,3 kg).
- De lamp is uitsluitend bedoeld voor gebruik in dit toestel.
- De lamp is niet geschikt voor de verlichting van een huiskamer.
- Als u de deur gedurende lange tijd opent, kan de temperatuur in de compartimenten van het apparaat aanzienlijk stijgen.
- Reinig regelmatig oppervlakken die in contact kunnen komen met voedsel en toegankelijke drainagesystemen.

- Als het koelapparaat gedurende lange perioden leeg blijft, schakelt u het uit, ontdooit u, maakt u het schoon, laat u het drogen en laat u de deur open om schimmelvorming in het apparaat te voorkomen.
- Dit koeltoestel is niet geschikt voor het invriezen van levensmiddelen.

## Onderhoud - herstellingen

- Het is gevaarlijk om de kenmerken van dit toestel te wijzigen of proberen te wijzigen.
- Probeer het toestel in het geval van een panne niet zelf te herstellen. Herstellingen die worden uitgevoerd door niet-gekwalificeerd personeel kunnen schade veroorzaken; Neem contact op met de dienst na verkoop van uw verkoper.

Indien het koelsysteem beschadigd is:

- Gebruik geen vlam in de buurt van het toestel.
- Vermijd vonken - schakel geen elektrisch toestel of elektrische lamp in.
- Ventileer de ruimte onmiddellijk.

## Koelmiddel



Waarschuwing; Risico op brand / ontvlambare materialen

Het koelgas in het circuit van dit toestel is isobutaan (R 600a), niet-verontreinigend maar ontvlambaar gas.

- Zorg er tijdens het transport en de installatie van het toestel voor dat er geen onderdelen van het koelcircuit worden beschadigd.
- Gebruik geen snijdend of scherp gereedschap om het toestel te ontdooien.
- Gebruik geen **elektrische apparatuur aan de binnenkant van het toestel.**

## Indien het koelsysteem beschadigd is:

- Gebruik geen vlam in de buurt van het toestel.
- Vermijd vonken - schakel geen elektrisch toestel of elektrische lamp in.
- Ventileer de ruimte onmiddellijk.

## Afvalbehandeling



Dit toestel is gemarkeerd met het symbool voor selectieve sortering met betrekking tot elektrische en elektronische apparatuur. Dit betekent dat dit product moet worden behandeld door een systeem voor collectieve afvalinzameling in overeenstemming met de Europese richtlijn 2012/19/EU zodat het kan worden gerecycled of kan worden ontmanteld om de impact op het milieu te verminderen.

Voor meer inlichtingen neemt u contact op met uw lokale of regionale administratie.

De elektronische producten die niet selectief worden gesorteerd zijn mogelijk gevaarlijk voor de omgeving en de menselijke gezondheid vanwege de aanwezigheid van gevaarlijke stoffen. Deze koelkast bevat brandbare schuimmiddelen. Aan het einde van de levensduur van de koelkast moet deze worden behandeld op een plaats die geschikt is voor de recycling van koelkasten. Neem hiervoor contact op met het gemeentehuis van uw woonplaats. Gooi deze koelkast in geen geval op de openbare weg.

## INSTALLATIE

Indien dit toestel, voorzien van een magnetische sluiting, is bedoeld voor de vervanging van een toestel met een veersluiting, raden we aan om dit toestel onbruikbaar te maken alvorens het te recyclen. Dit voorkomt dat kinderen zichzelf kunnen opsluiten en zo hun leven in gevaar brengen.

### Locatie

- Plaats uw toestel ver van een warmtebron (verwarming, kookplaat, zonnestralen). Voor de goede werking van uw toestel, moet de omgevingstemperatuur van het lokaal zich tussen + 16 °C en + 38°C bevinden (klasse ST). Buiten deze grenzen zal het toestel niet meer correct werken.

- Zorg voor een goede luchtcirculatie aan de achterkant van het toestel. Plaats het niet vast tegen een muur om lawaai door trillingen te voorkomen. Zorg ervoor dat de lucht vrij rond het toestel circuleert. Onvoldoende ventilatie zou kunnen leiden tot een slechte werking en een toename van het energieverbruik.

Laat een vrije ruimte van minimum 2 cm tussen de muren en de wanden van de wijnkast en minimum 3 cm tussen de achterkant van de wijnkast en de muur. Laat een vrije ruimte van minimum 10 cm boven het toestel.

**- Dit toestel moet zo worden geplaatst dat het stopcontact toegankelijk blijft. Zorg er na de installatie voor dat het toestel niet op de voedingskabel staat.**

- Nivelleer het toestel met behulp van de 4 verstelbare voetjes.

### Stroomaansluiting

Uw toestel is ontworpen om te werken bij een eenfasige spanning van 230 volt.

**Het toestel moet worden aangesloten op een muurstopcontact met een aarding en beschermd met een zekering van 10A in overeenstemming met de norm NF C15-100 en volgens de voorschriften van uw elektriciteitsleverancier.**

## SPECIFIEKE INFORMATIE

- Het wordt aanbevolen om uw wijnkast in een ruimte op kamertemperatuur te installeren.
- Indien het licht binnenin blijft branden, moet u er rekening mee houden dat de binnentemperatuur hoger zal zijn.
- De temperatuur in de wijnkast kan schommelen in functie van het type en het aantal geplaatste flessen.
- Om uw wijnen op een stabiele temperatuur te bewaren, laat u de deur niet te lang open.
- Plaats uw wijnkast niet in de buurt van een warmtebron en vermijd rechtstreeks zonlicht.
- Om uw veiligheid te garanderen en de wijn niet aan te tasten, plaatst u de wijnkast niet in vochtige ruimtes.
- Bewaar geen bederfelijk voedsel in deze wijnkast.
- De wijnkast is niet ontworpen voor gebruik in een garage of buiten in de open lucht.
- De volgende temperaturen worden aanbevolen (bij benadering) voor de degustatie van wijn:
  - o Grote wijnen van Bordeaux - Rood 16 – 17°C
  - o Grote wijnen van Bourgogne - Rood 15 – 16°C
  - o Grand crus van witte droge wijnen 14 – 16°C
  - o Lichtrode, fruitige, jonge wijnen 11 – 12°C
  - o Rosé uit de Provence, primeurwijn 10 – 12°C
  - o Droge witte wijn en rode landwijn 10 – 12°C
  - o Witte landwijn 8 – 10°C
  - o Champagne 7 – 8°C
  - o Likeurwijnen 6°C
- De stabiliteit van de temperatuur is het belangrijkste als het gaat om de opslag van wijn.
- Blootstelling aan licht, trillingen, temperatuurschommelingen en vocht kunnen de wijn bederven.

### **Het airconditioningssysteem**

Overeenkomstig het advies van specialisten, ligt de ideale bewaar temperatuur voor wijnen rond 12 °C, tussen 10 ° en 14 °C. Niet te verwarren met de schenkt temperatuur, die varieert van 5 tot 18 °C afhankelijk van de specificiteit van elk type wijn.

Het is vooral belangrijk om plotse temperatuurschommelingen te vermijden. Dit toestel is door specialisten ontworpen voor wijnliefhebbers en in tegenstelling tot een eenvoudige koelkast verzekert dit toestel elektronisch een constante gemiddelde temperatuurcontrole.

### **Het antitrillingssysteem:**

De compressor is uitgerust met speciale dempers (silent blocks) en de binnentank wordt van de behuizing geïsoleerd door een dikke laag polyurethaanschuim. Deze kenmerken laten toe de overdracht van trillingen naar uw wijnen te voorkomen.

### **Bevochtigingssysteem:**

Tijdens de uitschakelingscyclus van de compressor wordt de verdamper automatisch ontdooid en verzamelt zich condens in het afvoerkanaal achter de achterwand van de eenheid. Een deel hiervan stroomt in de verdampingsbak op de compressor. Tijdens de bedrijfs cyclus van de compressor neemt de vochtigheidsgraad in de kast af want het water in de lucht bevriest op de verdamper.

Tegelijkertijd zal de vochtigheidspomp in werking treden en het gecondenseerde water als vochtige lucht in de kelder brengen om de vochtigheidsgraad in evenwicht te brengen. Zo blijft de relatieve vochtigheid altijd tussen 50 % en 80 %.

**Belangrijk:** bij het eerste gebruik is het beter om 500 ml gedemineraliseerd water toe te voegen aan het afvoerkanaal. Het waterpeil moet regelmatig worden gecontroleerd. En bij een gebrek aan water verschijnt er een foutmelding op het bedieningspaneel, er moet dan 500 ml gedemineraliseerd water worden toegevoegd.

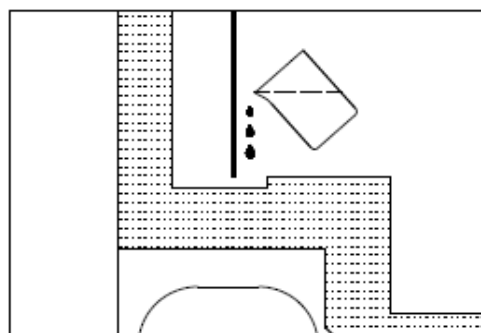



Een te hoge vochtigheidsgraad in de kelder bederft de bewaarde wijnen niet, maar kan meeldauw- en schimmelvorming veroorzaken en de etiketten kunnen losgaan.

### **ACTIEVE KOOLSTOFFILTER**

De actieve koolstoffilter bevindt zich aan de achterzijde van het compartiment. De filter elimineert geuren die slecht kunnen zijn voor de smaak van de wijn.

Vervang deze één keer per jaar door een nieuwe. U kunt deze kopen bij uw detailhandelaar of bij de dienst na verkoop.

- Verwijder het rooster vóór de filter.

- Neem de filter vast en draai deze 90° met de wijzers van de klok mee of tegen de wijzers van de klok in om de filter te verwijderen.

- Plaats de nieuwe filter in verticale positie en draai deze 90° met de wijzers van de klok mee of tegen de wijzers van de klok in totdat deze erin grijpt.

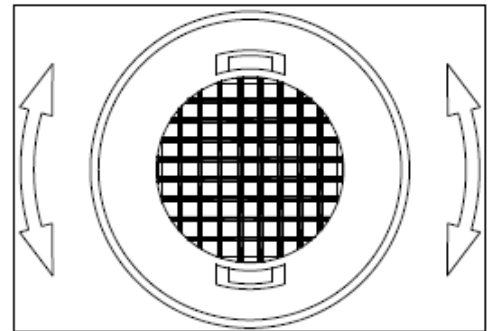

### **Het UV-werend systeem:**

Licht versnelt de rijping van uw wijnen. In kelders met massieve deuren worden wijnen natuurlijk beschermt, op voorwaarde dat de deuren niet te vaak worden geopend. Dit model met een glazen deur maakt het voorwerp uit van een speciale bewerking, die de schadelijke ultraviolette stralen filtert. Uw wijnen worden dus perfect beschermt.

### **Ontdooiing:**

Dit toestel vormt geen ijs (No-Frost). Er wordt dus geen rijp of ijs gevormd en er is geen handeling nodig om dit te verwijderen.

### **LADEN**

De aangeduide maximale aantallen in te laden flessen worden ter informatie meegegeven, zijn niet contractueel en maken een snelle raming van de grootte van het toestel mogelijk.

Ze komen overeen met testen uitgevoerd met een standaardfles; in de werkelijkheid zouden we desnoods meer flessen van hetzelfde type kunnen opbergen zonder de rekjes op elkaar te stapelen maar een "gevarieerde kast" bestaat uit een grote verscheidenheid aan flessen en het dagelijkse gebruik van een wijnkast beperkt de lading. U zult er dus waarschijnlijk een beetje minder inladen dan het aangeduide maximum.

### **Uw wijnkast vullen en onderhouden:**

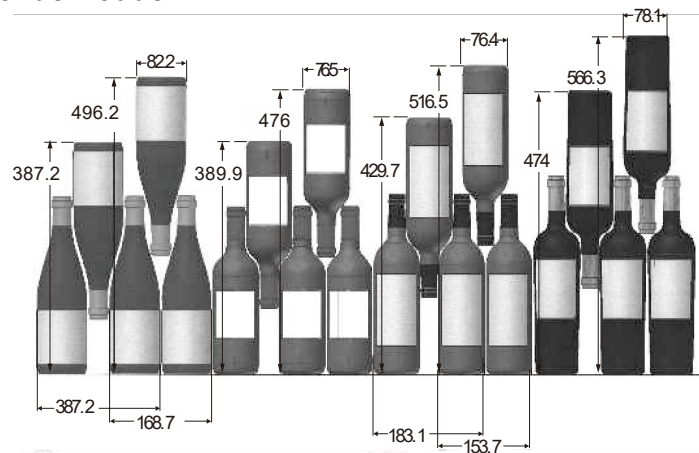

We zien hier 4 soorten flessen van 75 cl, Bourgogne en Bordelaise, met verschillende afmetingen. Er bestaan tal van andere capaciteiten en vormen.

U zult de opbergverschillen merken naargelang de hoogte van de flessen, de diameter en de kruismethode.

Lading voor een maximale capaciteit  
LMV1500 (147 flessen max)

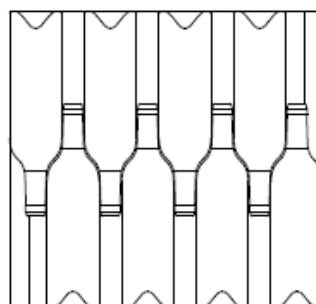
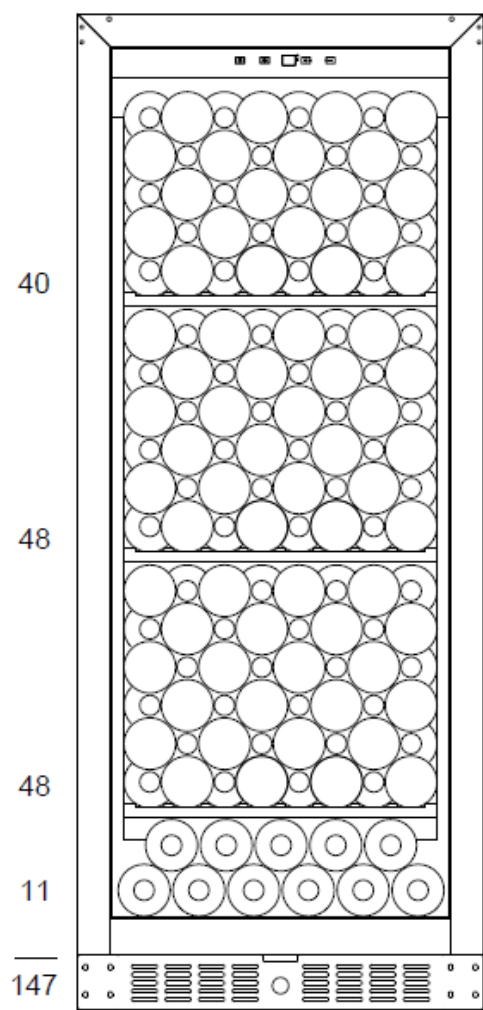

LMV1900 (182 flessen max)

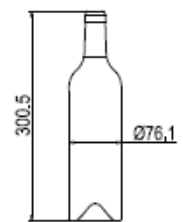
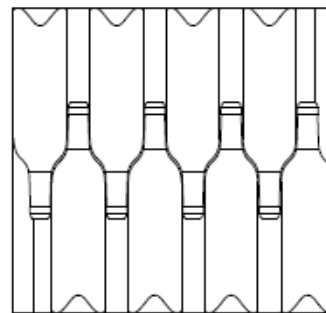
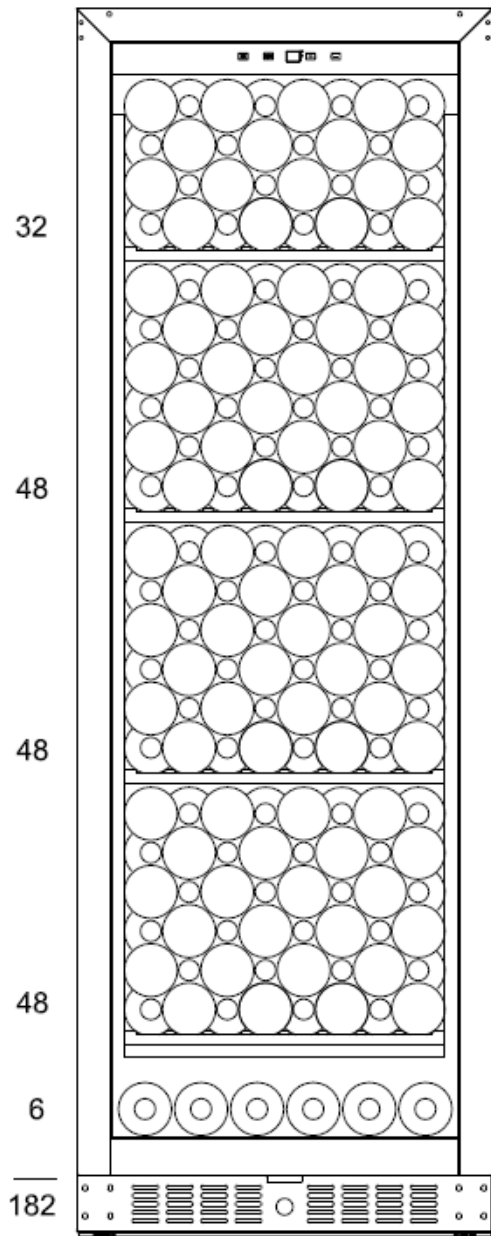

## LMV2870 (287 flessen max)

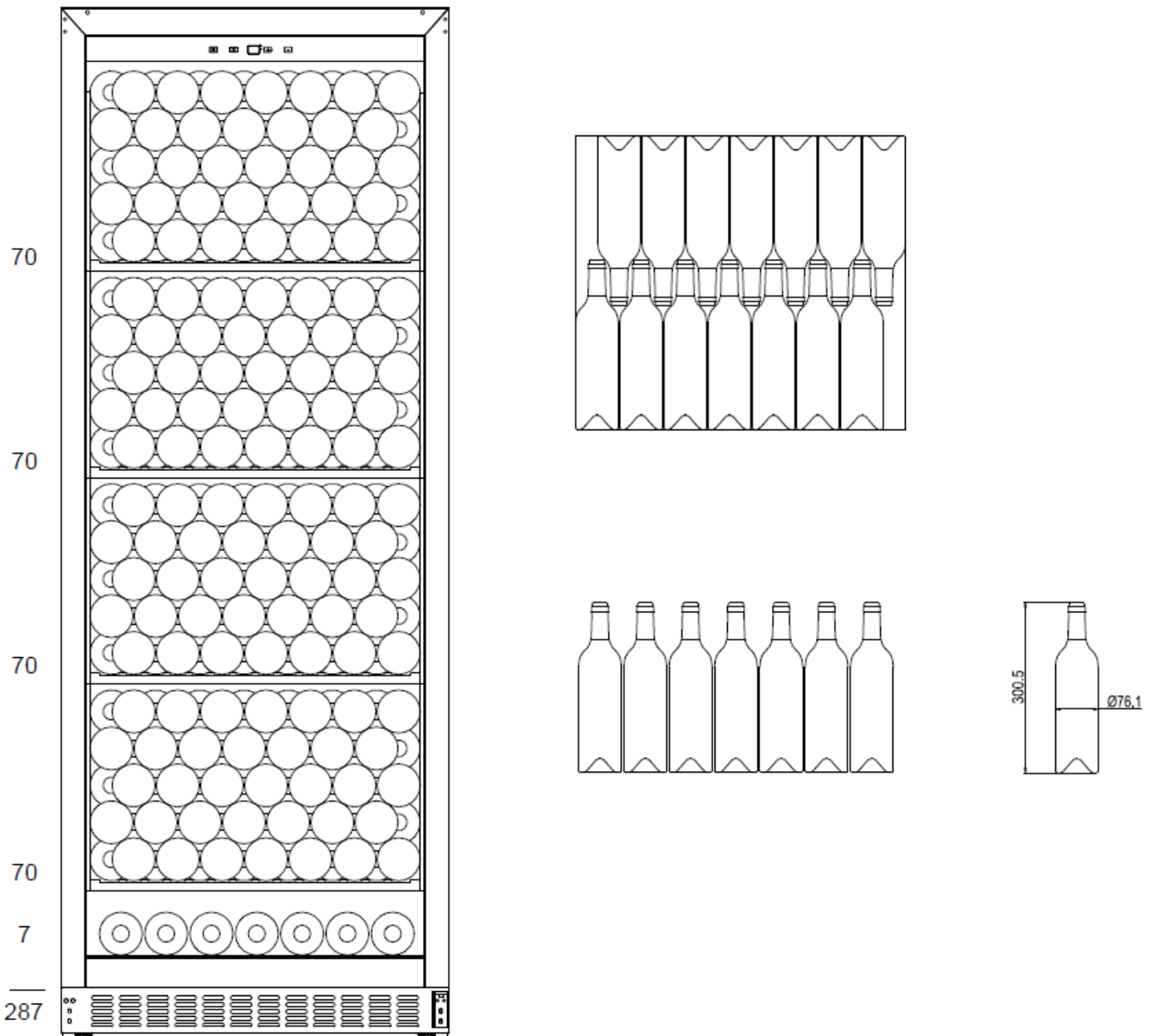

*Het maximaal aantal te bewaren flessen is gebaseerd op de standaardflessen Bordeaux van 0,75 liter.*

### Voor een betere conservering en om voedselverspilling te voorkomen

Om te voorkomen dat de wijn bederft, is het belangrijk dat de temperatuur in de ovenruimte stabiel blijft, vermijd het vaak openen van de deur en het blokkeren van de ventilatieopeningen aan de binnenkant. Vermijd, om schimmelgroei te voorkomen, te veel vocht in de holte.

# GEBRUIK

## Ingebruikname

Als het toestel correct is geïnstalleerd, raden we aan om de binnenkant te reinigen met lauw water met een klein beetje zeep (afwasmiddel). Gebruik geen schuurmiddelen of schuurpoeder die de afwerkingen zouden kunnen beschadigen.

## Gebruik

**OPGELET!** De wijnkasten zijn uitsluitend bedoeld voor de opslag en bewaring van wijn.

**BELANGRIJK:** Uw wijnkast is ideaal voor Bordeaux-flessen van 0,75 liter. Omdat de kast grotere flessen kan bevatten, zorgt u ervoor dat ze de correcte sluiting van de deur niet verhinderen.

- Controleer of de deur kan worden gesloten zonder een fles te raken alvorens ze te sluiten.
- Wanneer u meerdere flessen tegelijk bijvult, duurt het langer tot het toestel de gewenste temperatuur heeft behaald.
- Om schade aan de deurafdichting te voorkomen, zorgt u ervoor dat de deur volledig geopend is wanneer u de rekjes van de rails van het compartiment verwijdert.

## Temperatuurregeling

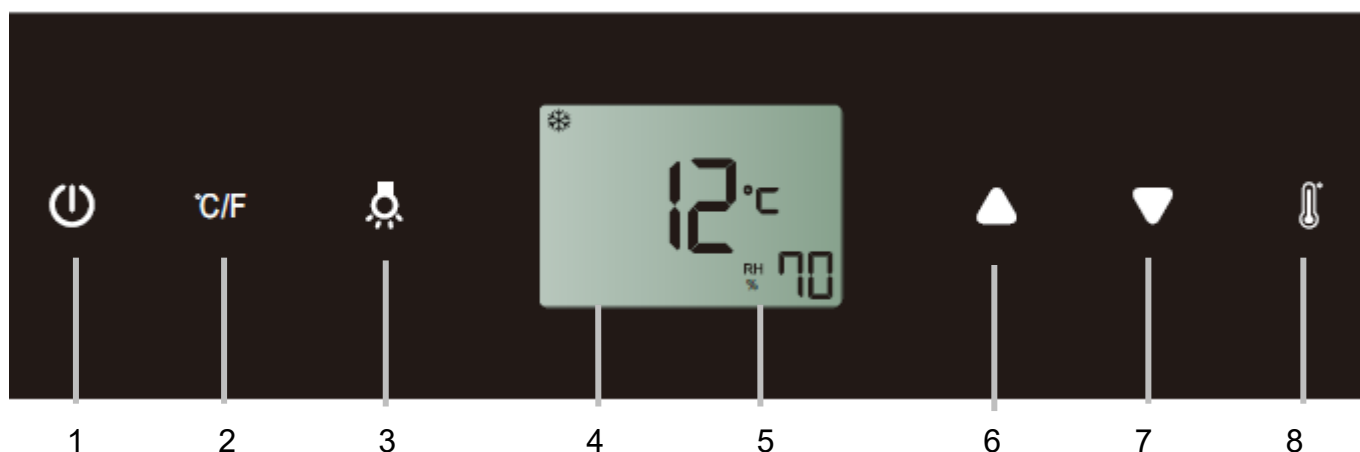

1. Aan/uit-knop
2. Knop eenheid vervangen
3. Lichtknop
4. Lcd-scherm
5. Weergave van de temperatuur en de vochtigheid
6. en 7. Temperatuurregeling
8. Selectieknop

## Inschakeling van het apparaat

Druk ongeveer 5 seconden op de aan/uit-knop



Doe hetzelfde om het apparaat uit te schakelen.



Als er een geluidssignaal afgaat, schakelt u dit uit door op de aan/uit-toets te drukken.

## Controle van de temperatuur

Het apparaat heeft slechts één regelbare temperatuurzone. De temperatuur kan worden afgesteld tussen 5 °C en 20 °C (41 °F en 68 °F).

Bij de eerste aansluiting schakelt het apparaat automatisch over op de vooraf ingestelde standaardwaarden. De vooraf in de fabriek ingestelde temperatuur is 12 °C (54 °F) (ideale rijpingstemperatuur).

Druk op de toets  totdat de temperatuur knippert. Vervolgens kunt u de toetsen  en  gebruiken om de interne temperatuur indien nodig aan te passen. Wanneer u voor de eerste keer op een van de toetsen drukt, toont de weergave de laatst ingestelde temperatuur.

De temperatuur stijgt met 1°C / 1°F als u eenmaal drukt op de knop  of daalt met 1°C / 1°F als u eenmaal drukt op de knop . De weergave knippert tijdens het instellen.

De ingestelde temperatuur knippert tijdelijk gedurende 5 seconden op de weergave nadat de temperatuur is ingesteld. Daarna geeft het scherm terug de huidige binnentemperatuur weer.

Om de vereiste temperatuur weer te geven, drukt u op de toets , deze zal tijdelijk gedurende 5 seconden knipperen op de weergave. Daarna geeft het scherm terug de huidige binnentemperatuur weer.

### Controle van de vochtigheid

De vochtigheidsgraad kan automatisch worden gehandhaafd voor de modellen dankzij een vochtigheidspomp.

Druk op  totdat de weergave van de vochtigheid knippert  $\%^{RH}$ . U kunt nu de toetsen  en  gebruiken om de relatieve vochtigheidsgraad te kiezen van 50 % tot 80 %; alsook 00 %. De ingestelde vochtigheid knippert tijdelijk gedurende 5 seconden op de weergave. Vervolgens toont de weergave opnieuw de interne vochtigheidsgraad. De vooraf in de fabriek ingestelde vochtigheid bedraagt 70 % (ideale vochtigheid voor de opslag van wijn).

Wanneer 00 % wordt geselecteerd, wordt de vochtigheidspomp gedeactiveerd. De vochtigheidspomp verhoogt het energieverbruik van het apparaat. Schakel de functie uit als deze niet nodig is. Het nominaal energieverbruik is gebaseerd op de gedeactiveerde functie.

### Controle van de lamp

De lamp gaat automatisch branden bij de opening van de deur; de lamp (led) is afgestemd op de bewaring van de wijn.

Om het energieverbruik te verminderen, gaat de ledlamp automatisch uit wanneer de deur wordt gesloten.

### Wijziging °C/°F

Om de temperatuurweergave te veranderen (van graden Celsius naar Fahrenheit of van Fahrenheit naar Celsius).

### Temperatuurgeheugen

In het geval van stroomuitval (stroomstoring, zekering, enz.) onthoudt het apparaat de eerdere temperatuurinstellingen. Zodra er opnieuw stroom is, herstelt de temperatuur van de bar naar dezelfde vereiste temperatuur die was geselecteerd voor de stroomuitval.

### Temperatuuralarm

Er gaat een geluidssignaal af als de temperatuur in een van de zones stijgt of daalt tot buiten het temperatuurbereik. De temperatuurweergave knippert tegelijkertijd.

Er gaat een geluidssignaal af en de symbolen  &  knipperen:







- wanneer u het apparaat inschakelt, als de temperatuur binnenin het apparaat verschilt van de vereiste temperatuur;
- wanneer er een lange stroomonderbreking is geweest;
- wanneer er op een gegeven moment te veel flessen in de eenheid zijn geplaatst;
- wanneer de deur niet hermetisch is afgesloten;
- wanneer het apparaat defect is.

Het geluidssignaal dooft automatisch uit en de temperatuurweergave stopt met knipperen wanneer de vereiste temperatuur opnieuw wordt bereikt. Als het lawaai u echter stoort, kunt u het geluidssignaal uitschakelen door eenmaal op de aan/uit-toets te drukken. Het signaal zal stoppen. De temperatuurweergave blijft knipperen tot de vereiste temperatuur wordt bereikt.

### Vochtigheidsalarm

Er gaat een geluidssignaal af als de vochtigheid in het apparaat stijgt of daalt tot buiten het temperatuurbereik. De overeenkomstige vochtigheidsweergave knippert tegelijkertijd en het symbool .

brandt. Het knipperen van  $\text{RH}$  % LL geeft een te lage vochtigheidsgraad aan en het knipperen van  $\text{RH}$  % HH geeft een te hoge vochtigheidsgraad aan.

Het geluidssignaal wordt automatisch gedeactiveerd, de vochtigheidsweergave stopt met knipperen en de symbolen  &  gaan uit wanneer het ingestelde vochtigheidsbereik weer wordt bereikt. Als het lawaai u stoort, kunt u het geluidssignaal deactiveren door eenmaal op de aan/uit-toets te drukken. De overeenkomstige vochtigheidsweergave blijft knipperen en de symbolen  &  blijven branden totdat de ingestelde vochtigheid is bereikt. De weergave brandt dan continu, de symbolen  &  gaan uit, en het alarmsysteem is weer volledig actief.

### Deuralarm

Als de deur langer dan 60 seconden open blijft, gaat het geluidssignaal af. De deur sluiten of een keer op de aan/uit-toets (1) drukken kan het geluidssignaal uitschakelen.

**OPMERKING:** wanneer de wijnkelder voor het eerst of na een lange periode van inactiviteit wordt gebruikt, zal de binnentemperatuur niet onmiddellijk de temperatuur zijn die op de indicator wordt weergegeven. U moet immers enkele uren wachten tot de wijnkelder op temperatuur komt en zich stabiliseert op een homogene temperatuur.

**BELANGRIJK: na loskoppeling, uitschakeling of stroomuitval moet u 5 minuten wachten voordat u het apparaat weer inschakelt. Anders is het mogelijk dat de wijnkelder niet inschakelt.**

## ONDERHOUD

### ONTDOOIING

Dit toestel vormt geen ijs (No-Frost). Er wordt dus geen rijp of ijs gevormd en er is geen handeling nodig om dit te verwijderen.

### REINIGING

**Schakel het toestel uit alvorens over te gaan tot de reiniging.**

**Gebruik nooit schuurmiddelen of schuurspunten om de binnenkant of buitenkant van uw toestel te reinigen.**

- Verwijder alle accessoires (rekjes, ...). Was ze met lauw water met een zacht en geurloos detergent (bijvoorbeeld afwasmiddel), spoel ze af met bleekwater en droog ze zorgvuldig af.
- Was de binnenwanden op dezelfde manier; besteed bijzondere aandacht aan de steunen van de rekjes.
- Was de dichting van de deur en reinig ook onder de dichting.
- Sluit het toestel opnieuw aan.

Ontstof regelmatig de condensor aan de achterkant van het toestel; ophopingen van stof zouden kunnen leiden tot een verlaagd rendement van het toestel.

In het geval van langdurige afwezigheid maakt u het toestel leeg en reinigt u het; laat de deur open zolang het toestel niet wordt gebruikt.

### DE LAMP VERVANGEN

Dit toestel bevat licht-emitterende dioden (led). Dit type diode kan niet door de gebruiker worden vervangen. De levensduur van deze leds is voldoende zodat ze niet moeten worden vervangen. Indien de leds defect zouden raken, ondanks alle zorgvuldigheid tijdens de fabricage van de koelkast, neemt u contact op met uw dienst na verkoop voor een tussenkomst.

## PROBLEMEN EN OPLOSSINGEN

U kunt veel eenvoudige problemen met uw wijnkast oplossen zodat u niet naar uw dienst na verkoop hoeft te bellen. Probeer het met de onderstaande suggesties.

PROBLEEM	MOGELIJKE OORZAAK
Werkt niet	<ul style="list-style-type: none"><li>• Controleer de stroomtoevoer van uw installatie</li><li>• Controleer uw stroomonderbreker</li><li>• Een zekering is ontploft</li></ul>
Niet koud genoeg	<ul style="list-style-type: none"><li>• Controleer de gevraagde temperaturen De omgevingstemperatuur vereist een aanpassing van de temperaturen</li><li>• De deur wordt te vaak geopend</li><li>• De deur is niet goed gesloten</li><li>• De deur sluit niet correct af</li><li>• Er is onvoldoende ruimte rond het toestel</li></ul>
Geen licht binnenin Geen weergave op het LCD-scherm	<ul style="list-style-type: none"><li>• Neem contact op met uw dienst na verkoop</li></ul>
Er wordt veel lawaai geproduceerd	<ul style="list-style-type: none"><li>• Controleer de nivellering van het toestel</li><li>• Controleer of een stukje papier of een deel van de verpakking vastzit in het toestel</li></ul>
De deur sluit niet goed	<ul style="list-style-type: none"><li>• Controleer de nivellering van het toestel</li><li>• De dichting is in slechte staat</li><li>• De voetjes zijn "verschoven"</li></ul>
De lamp (led) brandt niet	<ul style="list-style-type: none"><li>• Het bedieningspaneel is defect</li><li>• Probleem met de printplaten</li><li>• Probleem met de stekker</li> <li>• Neem contact op met uw dienst na verkoop</li></ul>
Fout ledweergave	<ul style="list-style-type: none"><li>• Slechte weergavekwaliteit</li><li>• De temperatuurwaarde verschijnt niet</li> <li>• Neem contact op met uw dienst na verkoop</li></ul>
De ventilatoren werken niet	<ul style="list-style-type: none"><li>• Het bedieningspaneel moet worden vervangen door uw dienst na verkoop</li></ul>

## GARANTIE

Reparaties en reserveonderdelen beschikbaar

Voor dit apparaat geldt de fabrieksgarantie voor een periode van 2 jaar.

In geval van een storing tijdens deze periode, moet u voor ondersteuning contact opnemen met de klantenservice van uw dealer.

Buiten de garantieperiode kan alle informatie over professionele reparatiediensten of het bestellen van originele reserveonderdelen worden verkregen door contact op te nemen met uw dealer.

In overeenstemming met de Ecodesign-verordening zijn reserveonderdelen beschikbaar voor minimaal 7 jaar vanaf de aankoopdatum van uw apparaat.



## VERANDERING VAN DE OPENINGSRICHTING VAN DE DEUR

U kunt de openingsrichting van de deur van uw toestel wijzigen door de scharnieren te verplaatsen. Zorg er tijdens het opnieuw monteren voor dat de deur correct is uitgelijnd met de behuizing en dat de dichting correct sluit.

**Wij herinneren u eraan dat de verandering van de openingsrichting van de deur moet gebeuren wanneer het toestel is losgekoppeld.**

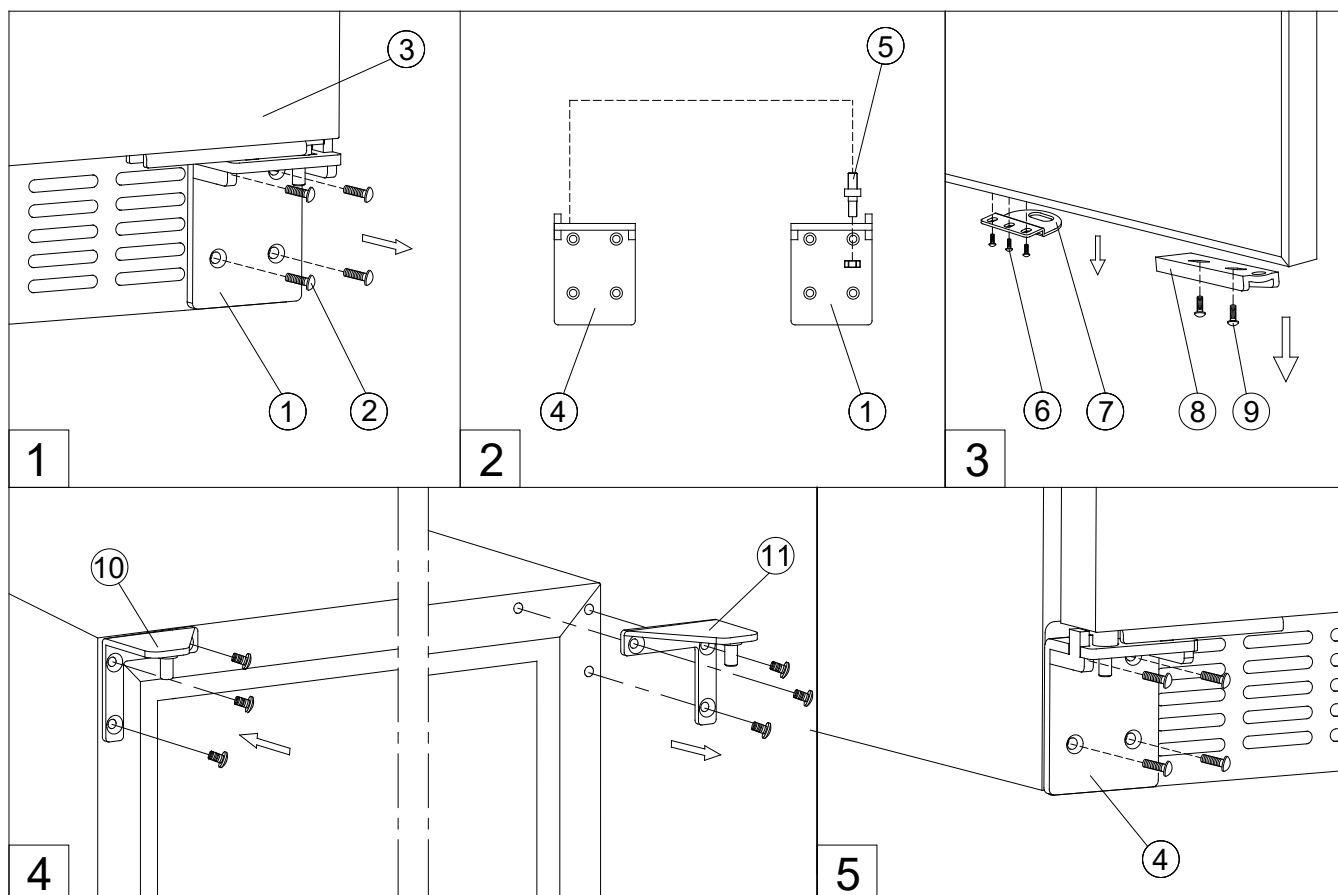

1. Verwijder het rechter onderste scharnier (1) door de vier schroeven (2) los te draaien. Zorg ervoor dat u de deur (3) vasthoudt na het verwijderen van de schroeven. (Fig. 1)
2. Trek voorzichtig naar beneden om de deur van het scharnier rechtsboven te verwijderen en plaats deze op een opgevuld oppervlak om schade te voorkomen. Verwijder vervolgens het scharnier rechtsboven (11). (Figuur 4)
3. Verwijder de doppen aan de linkerkant van de kelder en gebruik deze om de schroefgaten aan de rechterkant af te dekken.
4. Schroef het andere bovenste linkerscharnier (10) in de accessoiretas aan de linkerkant van de kast. (Figuur 4)
5. Schroef de scharnierpen (5) los en breng deze over in het onderste linkerscharnier in de accessoiretas. (Figuur 2)
6. Schroef de deuradapter (8) en / of de vergrendeling (7) los en breng deze naar de bovenste aangegeven posities van de deur. (Fig. 3)
7. Draai de deur 180 ° en plaats de glazen deur terug in de aangegeven positie. Draai vervolgens het onderste linkerscharnier in de aangegeven positie en draai ze vast. (Figuur 5)
8. Controleer en stel de deur opnieuw af door de schroeven (9) los te draaien en de deuradapter (8) te verplaatsen. Draai de schroeven (9) vast na het afstellen van de deur. (Figuur 5)



Tous les papiers  
se recyclent,  
pensez au tri.

PAPIERS



À RECYCLER

Pour en savoir plus :  
[www.quefairedemesdechets.fr](http://www.quefairedemesdechets.fr)